

eeese
air care

User manual

Dehumidifier & Air Purifier Luna

Art. 2564

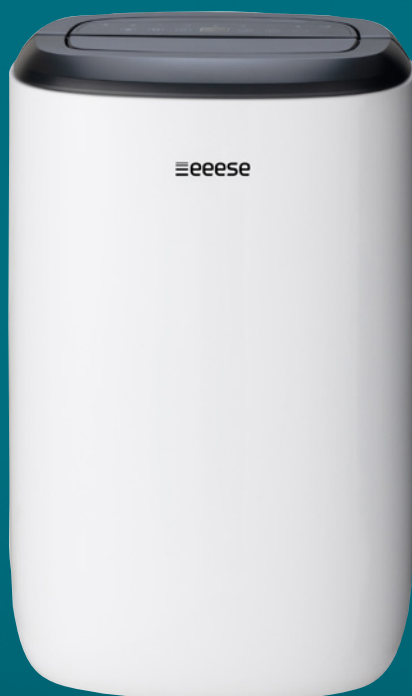

Thank you for choosing this product.
Please read this instruction manual before using it.

DANSK	4
SVENSKA	28
SUOMI	52
NORSK	76
ENGLISH	100
DEUTSCH	124
NEDERLANDS	148



Læs brugervejledningen før brug - se det tilsvarende afsnit i denne brugervejledning. Opbevar den til fremtidig reference. Vi fraskriver os ansvaret for enhver fejl i tekst eller billeder og forbeholder os retten til at foretage alle nødvendige ændringer i tekniske data.



Genbrug uønskede materialer i stedet for at bortskaffe dem. Alle apparater og emballager skal sorteres og afleveres på et regionalt genbrugscenter og behandles på en miljøvenlig måde.



Produktet er i overensstemmelse med gældende EU-direktiver og andre bestemmelser.



Indholdsfortegnelse

1. Sikkerhedsanvisninger	5
2. Reservedelsliste	7
3. Kontinuerlig dræning	9
4. Inden betjening.....	9
5. Betjeningsvejledning.....	10
6. Rengøring af affugteren.....	17
7. Opbevaring.....	18
8. Visning af fejlkoder.....	19
9. Problemløsning	19
10. Tekniske specifikationer	21
11. Service	21
12. Garanti.....	22
13. Ansvarlig bortskaffelse	23
14. Advarsel om kølemiddel R290.....	23
15. Forbindelse til Wi-Fi.....	24

1. Sikkerhedsanvisninger

Advarsel

Dette apparat er kun beregnet til brug i private hjem. Enhver anden brug anbefales ikke af producenten og kan forårsage brand, elektrisk stød eller anden person- eller tingsskade. Forsøg aldrig at demontere eller reparere apparatet selv. Apparatet skal være installeret i overensstemmelse med nationale regler for ledningsføring. Apparatet er designet med A-vægtet lydtrykniveau under 70 dB. Kontroller spændingen, og sørg for at den overholder apparatets tekniske specifikationer. Dette apparat kan bruges af børn på 8 år og ældre og personer med nedsatte fysiske, sensoriske eller mentale evner eller manglende erfaring og viden, hvis de er under opsyn eller har fået instruktion om brug af apparatet på en sikker måde, og forstår de involverede risici.



Advarsler



Må ikke berøres med våde hænder



Advarsel

Strømledning



Træk ikke i strømledningen for at trække stikket ud af stikkontakten.

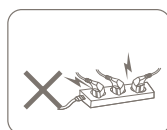

Apparatet må ikke tilsluttes til en overbelastet forlængerledning.

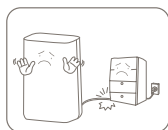

Undlad at anbringe tunge genstande på strømledningen, da det kan medføre en sikkerhedsrisiko.

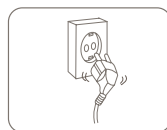

Brug ikke apparatet, hvis ledningen ikke kan fastgøres ordentligt i stikket.



Forsøg ikke at udskifte strømledningen – kontakt det autoriserede serviceværksted for reparation.



Rør ikke ved stikket med våde hænder, da det kan medføre elektrisk stød.

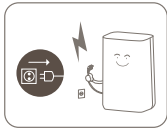

Træk straks stikket ud, hvis produktet afgiver mærkelige lyde, lugt eller røg. Træk stikket ud under tordenvejr. Træk stikket ud, når produktet ikke er i brug.

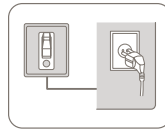

Stikkontakten skal være jordet og forsvarligt sikret.

Placering



Anbring ikke brændbare og eksplosive genstande omkring apparatet, da det kan medføre brand.

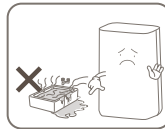

Brug ikke apparatet i svømmebassin eller lignende faciliteter, da det kan medføre en sikkerhedsrisiko.

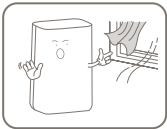

Brug ikke apparatet på et sted med træk eller ved siden af en radiator eller et varmeapparat.



Anbring apparatet på en stabil, plan overflade. Apparatet skal altid stå lodret.

Under brug

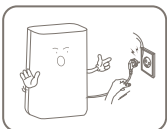

Inden du flytter affugteren, skal du slukke for strømmen, trække strømledningen ud og sørge for, at vandtanken er tom.



Hæld ikke vand i apparatet, da det kan medføre funktionsfejl.

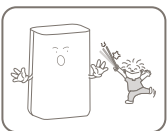

Børn må ikke lege med apparatet. Indsæt aldrig fremmedlegemer i apparatet.



Anbring ikke tunge genstande på apparatet, da det kan medføre funktionsfejl. Sid aldrig på produktet.



Apparatet må ikke væltes eller udsættes for slag eller stød, da det kan medføre funktionsfejl.



Apparatet må ikke være tildækket, når det anvendes.

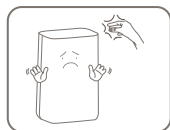

Anbring ikke hænderne på luftudtaget, da det kan medføre personskaade eller funktionsfejl.

2. Reservedelistsle

Komponenter

1. Forreste dæksel
2. Topdæksel
3. Luftlamel
4. Kontrolpanel
5. Håndtag
6. Hjul
7. Forfilter
8. Vandbeholder
9. Bagplade
10. Drænudløb
11. Strømledning

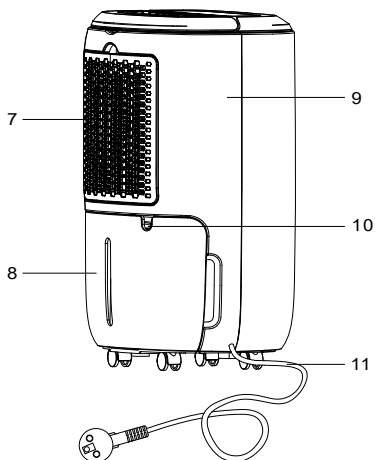
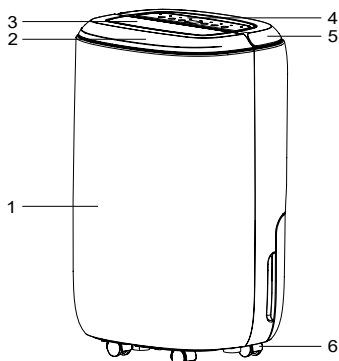

Kontrolpanel

12. Tænd/sluk-knap
13. Knap til frakobling af timer/Wi-Fi-knap
14. Knap til luftlamele/ioniseringsknap
15. Display
16. Knap til manuel affugtning
17. Funktionsknap/børnesikringsknap
18. AUTO-knap
19. Indikator for automatisk affugtning
20. Indikator for tøjtørring
21. Indikator for nattilstand
22. Indikator for luftrensning
23. Wi-Fi-indikator
24. Ioniseringsindikator
25. Timerindikator
26. Indikator for fuld vandbeholder
27. Driftindikator
28. Afrimningsindikator

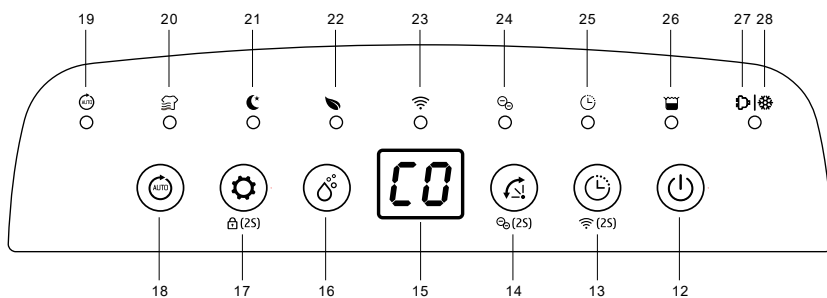

Dræning

29. Drændløb
30. Drænslange

Drænslange
medfølger ikke

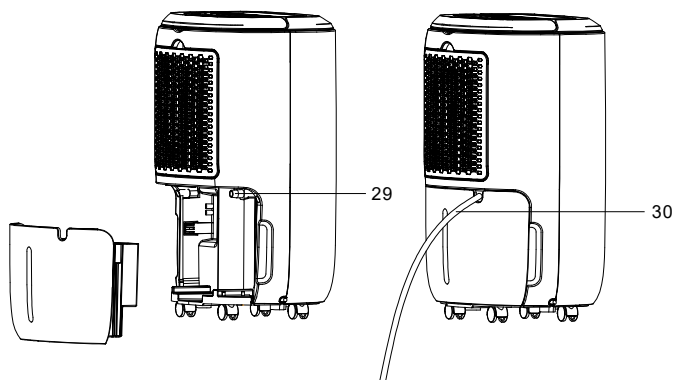

3. Kontinuerlig dræning

Kontinuerlig dræning gør det muligt let at fjerne opsamlet vand i stedet for manuelt at tømme vandbeholderen, når omgivelserne har meget høj luftfugtighed.

1. Fjern gummiproppen, der dækker afløbslangetilslutningen.
2. Fjern vandbeholderen.
3. Tilslut en passende afløbslange (14 mm indvendig diameter) gennem afløbsåbningen. Sørg for, at slangen er fastsiddende og tæt for at forhindre lækage.
4. Sæt vandbeholderen på plads igen.
5. Sørg altid for, at afløbsslangen ikke er blokeret for at opretholde en jævn strøm.



Vær altid sikker på at der er fald på slangen, og at den ikke er blokeret eller har et knæk. Drænslangen medfølger ikke og skal tilkøbes. Varenr. 2558

4. Inden betjening

- Kontroller affugteren for transportskader. I tilfælde af skader skal du straks kontakte vores servicelinje.
- Anbring affugteren i opretstående position på en stabil, plan overflade.
- Sørg for, at strømledningen er let tilgængelig og ikke beskadiges af skarpe kanter eller klemmes på nogen måde under brug.
- Sørg for, at affugteren er i en sikker afstand på mindst 50 cm fra vægge eller møbler og har fri luft på alle sider.
- Apparatet skal stå lodret i mindst 1 time, før det bruges første gang
- Hvis der er alvorlig fugt i nogen del af dit hjem, kan affugteren placeres der først og derefter flyttes til en anden del af hjemmet senere.
- Forsyningsspændingen skal være i overensstemmelse med værdien på typeskiltet, og stikkontakten skal have jordforbindelse.
- Sørg for, at vandbeholderen er korrekt monteret, før affugteren tændes.
- Hvis affugteren slukkes og derefter tændes igen med det samme, tager det cirka tre minutter at opnå fuld effekt (kompressoren skal opnå driftstilstand).
- Hvis affugteren slukkes ved en strømafbrydelse, tænder den automatisk igen, når strømforsyningen genoprettes.
- Affugteren fungerer bedst ved normal stuetemperatur. Effektiviteten reduceres, hvis den omgivende temperatur falder til under 15 °C.
- Tænd for strømmen, og start apparatet i henhold til instruktionerne nedenfor.

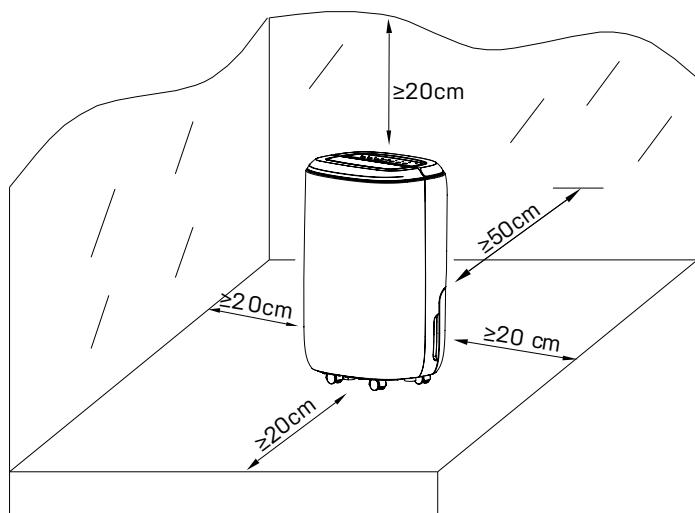

5. Betjeningsvejledning

Tænd/sluk for enheden (tænd/sluk-knap)



1. Tilslut strømledningen til stikkontakten.
2. Tryk på **tænd/sluk-knappen (A)** én gang for at tænde enheden. Som standard kører den i manuel affugtningsfunktion med høj blæserhastighed. Tænd/sluk-indikatoren vil være tændt.
3. Tryk på **tænd/sluk-knappen (A)** igen for at slukke for enheden. Maskinen stopper, men Blæseren fortsætter med at arbejde i nogle sekunder for at blæse den varme luft ud af enheden.

Automatisk sluk-timer-funktion [timerknop]



Tryk på **Timer-knappen (A)** for at vælge din foretrukne timer blandt 00-24-00.



For at annullere timerfunktionen skal du slukke for enheden og tænde den igen. Tryk alternativt på timerknappen, hold den nede i tre sekunder, og tryk to gange.

Fugtindstilling (manuel knap)



Tryk på **fugtindstillingsknappen (A)** for at vælge det ønskede maksimale fugtighedsniveau blandt følgende CO-30 %-35 %-40 %-45 %-50 %-55 %-60 %-65 %-70 %-75 %-80 %-CO. CO står for konstant og uafbrudt affugtning. CO står for konstant affugtning uanset den omgivende luftfugtighed.



Når det ønskede, maksimale fugtighedsniveau er nået, stopper kompressoren øjeblikkeligt. Blæseren stopper tre minutter senere, og er derefter stoppet i 27 minutter. Derefter starter blæseren ved lav hastighed i to minutter for at registrere fugtigheden.

Hvis den relative luftfugtighed er 3 % højere end den indstillede værdi, starter maskinen sit arbejde, i modsat fald stopper maskinen i nye 27 minutter og gentager denne fremgangsmåde.

Luftlamelfunktion [Luftlamelknep]

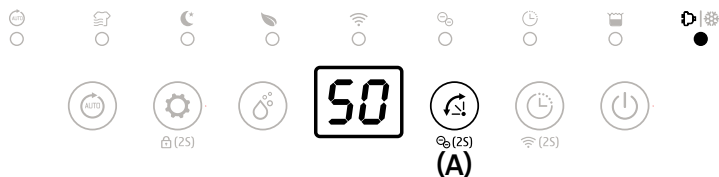

Tryk på **Luftlamelknappen (A)** for at aktivere lamelbevægelsen.

Multifunktion, valgfri [Funktionsknep]

Tøjtørringsfunktion



I manuel funktion trykkes på **Funktionsknappen (A)** én gang for at vælge **Tøjtørringsfunktion (B)**. Enheden kører med kontinuerlig affugtning med høj blæserhastighed i 10 timer og slukker derefter automatisk. Timerknappen er frakoblet.

Nattilstand



Tryk på **Funktionsknappen (A)** to gange for at vælge **Nattilstand (B)**.

Enheden kører med en indstillet fugtighedsindstilling på 55 % sammen med lav blæserhastighed. Alle indikatorer vil være slukket 5 sekunder efter, at indstillingen er fuldført. Tryk på en vilkårlig knap for at aktivere lyset og for at fungere som normalt.



Efter 30 sekunder vil lyset være slukket, hvis der ikke gennemføres yderligere handlinger. Hvis vandtanken er fuld i nattilstand, vil **indikatoren for fuld vandtank** altid være tændt.

Luftrensningssfunktion

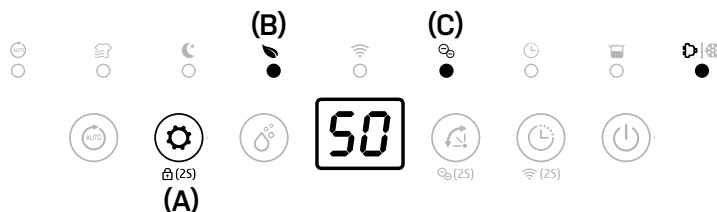

Tryk på **Funktionsknappen (A)** tre gange for at vælge **Luftrensningssfunktion (B)**.

Apparatet kører med høj blæserhastighed uden affugtning og **ioniseringsfunktionen (C)** tænder automatisk.



Hold **Luftlameknappen** nedtrykket i to sekunder for at tilkoble/frakoble ioniseringsfunktionen

Auto-affugtningsfunktion [Auto-knap]

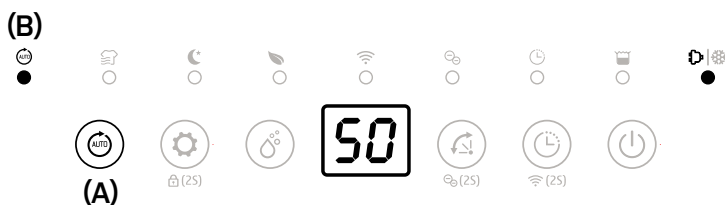

Tryk på **Auto-knappen (A)** for at vælge **Automatisk affugtningsfunktion (B)**.
Enheden arbejder automatisk i overensstemmelse med den omgivende luftfugtighed registreret nedenfor.

Detekteret omgivende RF %	Kompressor	Blæserhastighedsniveau
RF % < 65 %.	Driftstilstand	Høj
55 % ≤ RH % ≤ 65 %	Driftstilstand	Lav
RH % < 55 %	Driften standser	Lav

RH = relativ luftfugtighed

Ioniseringsfunktion [knap til manuel drift]



Ionisatoren skaber negative ioner, der binder sig til positivt ladede molekyler såsom støv, bakterier, pollen, røg og andre allergener. Disse molekyler binder sig til hinanden til større molekyler, der ikke kan flyde i luften og falder til jorden. Tryk på **Luftlameknappen (A)** og hold den nedtrykket i to sekunder for at aktivere **ioniseringsfunktionen (B)**.



ioniseringsfunktionen slukkes automatisk, når blæseren holder op med at fungere.

Wi-Fi-funktion (Wi-Fi-knap)



Tryk på **timerknappen (A)**, og hold den nedtrykket i 2 sekunder for at aktivere Wi-Fi-funktionen og gå til netværkstilstand. Under netværkskonfigurationen blinker **Wi-Fi-indikatoren (B)** hurtigt, og når Wi-Fi er tilsluttet, lyser ikonet konstant.



Se afsnittet **Forbindelse til Wi-Fi** nedenfor for at få oplysninger om detaljerede indstillinger. Når maskinen er i netværkstilstand, skal du trykke på timerknappen i nogle sekunder for at afbryde Wi-Fi-forbindelsen.

Børnesikringsfunktion



For at forhindre at små børn fejlbetjener enheden, er den udstyret med en børnesikringsfunktion. Tryk på **Funktionsknappen (A)** i to sekunder for at låse alle knapper med en biplyd. Den samme handling kan låse den op.



Børnesikringsfunktionen kan aktiveres i standbytilstand og under drift, men kan ikke aktiveres, når **vandbeholderen er fuld**.

Automatisk slukning med fuld vandtankindikator



Når vandtanken bliver fuld under normal brug, overgår enheden automatisk til standbytilstand, og **indikatoren for Fuld tank (A)** vises. Efter tømning af tanken overgår apparatet igen til den forrige funktion.



Bortset fra tænd/sluk-knappen er alle andre knapper inaktive.

Hvis vandtanken fjernes eller ikke placeres korrekt, vil det ovenfor beskrevne finde sted.

Afrimningsfunktion ved lav temperatur



Når den omgivende temperatur er for lav, overgår affugteren til **Afrimningsfunktion (A)**. Enheden arbejder ved høj blæserhastighed uden affugtning.



Blæserhastighedsknappen er deaktiveret i denne tilstand.

Hukommelsesfunktion

1. Hvis enheden afbrydes direkte eller pga. strømsvigt, skal du slutte enheden til strømforsyningen igen, hvorefter affugteren fortsætter i tilstanden før nedlukning. Timerindstillingen bevares.
2. Tryk på tænd/sluk-knappen for at slukke for affugteren, og tryk derefter på tænd/sluk-knappen for at tænde den igen. Affugteren vil køre i tilstanden før nedlukningen. Timerindstillingen annulleres.
3. Sluk for affugteren, og tag netledningen ud. Tilslut derefter strømforsyningen igen, og tænd for affugteren. Enheden kører som fabriksindstillet tilstand første gang efter modtagelse.

6. Rengøring af affugteren

Ved regelmæssig brug kan filteret blive tilstoppet med støv og partikler. For at sikre affugterens effektivitet anbefales det at rengøre enheden mindst hver anden uge:

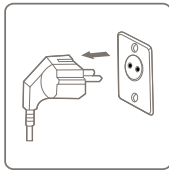

Sluk for enheden, og tag stikket ud af stikkontakten før rengøring.

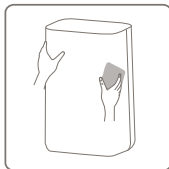

Rengør kabinettet med en blød, tør klud. Støvsug gitrene ved affugterens luftindtag og luftudgang. Hvis enheden er meget snavset, skal du bruge et mildt rengøringsmiddel. Aftør affugteren med en let fugtig klud. Fjern vandbeholderen og vask den i hånden med et mildt rengøringsmiddel. Skyl med rent vand.

Bemærk: Sprøjt ikke vand direkte på enheden.

Rengøring og vedligeholdelse må ikke foretages af børn, medmindre de er under opsyn.

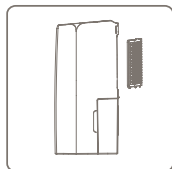

Rengøring af forfilteret

1. Fjern forfilteret fra bagsiden.
2. Vask omhyggeligt forfilteret med lunkent vand, der evt. er tilsat en smule opvaskemiddel. (Maks. 40 °C)

Bemærk: Maskinopvask IKKE forfilteret.

3. Skyl filteret i rent vand, og lad det tørre, før det sættes på plads.
4. Genmonter filterrammen på enheden.

Bemærk: Brug IKKE affugteren uden forfilteret er på plads.



HEPA filteret kan ikke rengøres og skal udskiftes en gang om året.

7. Opbevaring

Hvis affugteren ikke skal bruges i en længere periode, skal du gøre følgende:

1. Tag stikket ud af stikkontakten, og tøm vandbeholderen. Sørg for, at vandbeholderen og affugteren er helt tørre. Dette kan tage et par dage.
2. Rengør luftfilteret.
3. Kontrollér, at affugteren er i perfekt tilstand, så det er sikkert at tage den i brug igen efter en længere opbevaringsperiode.
4. Opbevar enheden i passende emballage.
5. Opbevar affugteren på et støvfrit sted væk fra direkte sollys. Det anbefales at tildække den med et stykke plastik.

8. Visning af fejlkoder

Kontakt vores servicelinje, hvis nogen af nedenstående fejlkoder vises.

VIST KODE	E1	E2	L3	L4
Fejl	Fejl i temperatur-sensor	Fejl i fugtigheds-sensor	Luftindgangstemperaturen er for høj >42 °C	Luftindgangstemperaturen er for lav <0 °C
Display	Blinker hvert 30. sek.	Blinker hvert 30. sek.	Langsomt blink L3	Langsomt blink L4
Årsag	Apparatet fungerer normalt.	Apparatet fungerer normalt men kan ikke indstille fugtigheden.	Kompressoren holder op med at arbejde, blæseren fungerer ved lav blæserhastighed. Hvis temperaturen falder til under 40°C 10 minutter senere, vil apparatet fungere normalt.	Kompressoren holder op med at arbejde, blæseren fungerer ved lav blæserhastighed. Hvis temperaturen stiger til over 2°C 10 minutter senere, vil enheden fungere normalt.

9. Problemløsning

Kontroller følgende, før teknisk support kontaktes.

PROBLEM	MULIG ÅRSAG	LØSNING
Affugteren tændes ikke	Strømmen er ikke tilsluttet	Sæt stikket i stikkontakten, og sørg for, at strømmen er tilsluttet
	Vandbeholderen er fuld	Tøm beholderen
	Vandbeholderen er ikke monteret korrekt	Monter beholderen igen
	Det indstillede fugtighedsniveau er nået	Sænk fugtighedsniveauet
Kapaciteten for fjernelse af vand er for lav	Driftstiden er for kort	Vær tålmodig, og vent
	Omgivelsernes temperatur eller luftfugtighed er for lav	Det er normalt, at apparatet ikke affugter under disse forhold

Enheden virker, men reducerer den relative fugtighed utilstrækkeligt	Lokalet er for stort	Vi anbefaler at bruge en affugter med større kapacitet
	Der er for meget ventilation	Reducer ventilationen (f.eks. luk vinduer og døre)
	Luftfilteret er tilstoppet	Rengør luftfilteret
	Den indstillede luftfugtighed er højere end den omgivende luftfugtighed	Indstil fugtigheden lavere end den omgivende luftfugtighed
Fugtigheden reduceres ikke	Affugteren har ikke været i gang længe nok.	
	Omgivelsestemperaturen er for lav	
	Det omgivende fugtighedsniveau er for lavt	
	Det omgivende fugtighedsniveau er lavere end det indstillede, ønskede fugtighedsniveau	
	Luftfilterrammen er snavset	Rengør forfilterrammen
Affugteren blæser varm luft ud	Den tørrede luft ledes over varmespoler, inden den blæses ud i rummet som en del af affugtningprocessen	Dette er normalt – en affugter er ikke en luftkøler
Displayet viser ikke den indstillede luftfugtighed.	Displayet viser den relative luftfugtighed i rummet, ikke indstillingen.	Tryk én gang på knappen til indstilling af luftfugtigheden for at få vist den indstillede luftfugtighed.
Vand på gulvet	Der er tilbageværende vand i vandbeholderen, og enheden er blevet vipet for meget ved flytning.	Vær forsigtig, når vandbeholderen/enheden flyttes.
Vand i vandbeholderen løber over.	Vandtanken kan være beskadiget	Kontakt vores eese-servicelinje
	Flyderen til auto-følere for vandniveau er ikke på plads	
	Intern afløbspassage er blokeret	
Affugteren er støjende	Luftfilteret er blokeret, eller enheden er placeret på en ujævn overflade	Rengør filteret, eller anbring enheden på en plan overflade
	Løse eller fremmede partikler inde i enheden	Kontakt vores eese-servicelinje
	Lyd af flydende kølemiddel	
Fejlkode	E1: Fejl i temperatursensor E2: Fejl i fugtighedssensor	Kontakt vores eese-servicelinje

10. Tekniske specifikationer

Model Luna vare nr.		2564
Maks. arbejdsområde, m ²		50
Anbefalet arbejdsområde, m ²		2-40
Wi-Fi		Ja
Timer t		1 ~ 24
IP-kode		-
Strømforsyning		220-240 V - 50 Hz
Affugtningskapacitet (30 °C RH 80 %), l/dag		12
Affugtningskapacitet (27 °C RH 60 %), l/dag		7,5
Strømforbrug, (27°C RH 60 %) W		165
Luftmængde m ³ /t	Høj	90
	Lav	70
Lydniveau dB(A)	Høj	40
	Lav	36
Vandbeholderens kapacitet, liter		2,6
Driftstemperatur, °C		5~35
Kølemiddel		R290/0,045 kg
Kompressor		Stempel
Nettovægt, kg:		10,7
HEPA-filter inkluderet		Ja
Forfilter		Vaskbart
Diameter for afløbsslange, mm		14
Afløbsslange medfølger (vare nr. 2558)		Nej - ekstraudstyr
Produktstørrelse (H×B×D), cm		48,4 × 30,0 × 25,6

Ovennævnte tekniske data er kun til reference. Vi forbeholder os ret til at ændre dem uden varsel.

11. Service

Har du brug for service, eller er der tale om en garantireklamation, skal du oprette en sag direkte i vores supportsystem. Gå til hjemmesiden under SUPPORT.

12. Garanti

Begrænset garanti

Vi garanterer, at alle dele er fri for fejl i materialer og udførelse i en periode på to år fra købsdatoen. Garantien dækker alene materiale- og fabrikationsfejl, der hindrer produktet i at kunne installeres eller fungere på normal vis. Defekte dele vil blive udskiftet eller udbedret.

Garantien omfatter ikke transportskader, anden brug af produktet end den tiltænkte, skader forårsaget af forkert montage eller forkert brug, skader forårsaget af slag, stød eller andre fejl eller forkert opbevaring.

Garantien bortfalder, hvis brugeren foretager produktændringer.

Garantien omfatter ikke produktafledte skader, skader på ejendom eller driftstab i øvrigt.

Producentens ansvar kan ikke overstige reparation eller udskiftning af defekte dele og omfatter ikke omkostninger til arbejdskraft for at fjerne og geninstallere den defekte del, transportomkostninger til og fra serviceværkstedet og alle andre materialer, der er nødvendige for at foretage reparationen.

Denne garanti dækker ikke funktionssvigt eller -fejl som resultat af følgende:

- Forkert installation, drift eller vedligeholdelse af enheden i overensstemmelse med den af os udgivne "Brugerhåndbog", der fulgte med enheden
- Den håndværksmæssige udførelse af enhver installation af enheden
- Misbrug, ændring, ulykke, brand, oversvømmelse, lynnedslag, gnavere, insekter, forsømmelighed eller uforudsete handlinger
- Brug af ikke-fabrikationsautoriserede dele eller tilbehør i forbindelse med produktet.

Ansvarsbegrænsning

Dette er den eneste garanti, som producenten yder. Ingen er bemyndiget til at udstede andre garantier på vores vegne.

Denne garanti erstatter alle andre garantier, udtrykkelige eller underforståede, herunder, men ikke begrænset til, enhver underforstået garanti af egnethed til et bestemt formål og salgbarhed. Vi fraskriver os udtrykkeligt ethvert ansvar for følgeskader, hændelige skader, indirekte skader samt skader forbundet med brud på den udtrykkelige eller underforståede garanti.

Denne garanti giver dig specifikke juridiske rettigheder, der kan variere afhængigt af landet.

Reklamationer

I tilfældet af reklamation skal gyldig købskvittering fremvises. Læs om oprettelse af garantireklamation i afsnittet SERVICE.

VIGTIGT!

Hvis du har brug for teknisk hjælp, så kontakt vores kundeservice:

<https://eeese-aircare.com/support>

Vi har specialviden om vores produkter og på området, så du nemt og hurtigt kan få hjælp.

13. Ansvarlig bortskaffelse

Dette symbol angiver, at dette produkt ikke må bortskaffes sammen med almindeligt husholdningsaffald. Dette gælder i hele EU. For at forhindre miljøskader eller sundhedsfarer, der skyldes forkert bortskaffelse af affald, skal produktet afleveres til genbrug, så materialet kan bortskaffes på en ansvarlig måde. Når du genbruger dit produkt, skal du indlevere det til dit lokale indsamlingssted eller kontakte købsstedet. De vil sikre, at produktet bortskaffes på en miljømæssigt forsvarlig måde.

**14. Advarsel om kølemiddel R290**

Apparatet er kun designet til brug med R290-gas (propan) som det tilsigtede kølemiddel.

Bemærk: Kølemiddelkredsløbet er forseglet. Kun en kvalificeret tekniker bør forsøge at udføre servicearbejde.



Manglen på lugt indikerer ikke mangel på udslip af gas. Åben ild, rygning eller andre mulige antændelseskilder må ikke anvendes i nærheden af apparatet. Komponentdele er designet til propan og er ikke-antændelsesfarlige og ikke-gnistdannende. Komponenter må kun udskiftes med identiske reparationsdele.

Bemærk: Apparatet må kun installeres i et rum med et mindste gulvareal på 4 m².

R290 er en brandfarlig gas, der er tungere end luft. Dette betyder, at hvis gassen lækker fra enheden, vil koncentrationen være størst ved gulvoverfladen. Dog kan gassen løftes (f.eks. med træk, blæser osv.) til højere niveauer. Den R290 (propan), der bruges i denne enhed, er lugtfri. Brug ikke apparatet i et rum med åben ild, andre højvarmekilder (f.eks. rygning, stearinlys osv.) eller elektriske udladninger. Installer apparatet i et rum, der kan udluftes ved behov og hvor gasakkumulering ikke er mulig.

Hvis der opdages R290 (propan) i rummet, eller hvis der er mistanke om lækage, skal du ikke tillade uautoriserede personer at søge efter årsagen til lækagen. I sådanne tilfælde skal du evakuere alle mennesker fra rummet, åbne vinduerne, forlade rummet og underrette dit lokale brandvæsen om, at der er opstået en propanlækage. Tillad ikke nogen at vende tilbage til rummet, før brandvæsenets indsatsleder eller en autoriseret servicetekniker beslutter, at risikoen er ophørt med at eksistere.

15. Forbindelse til Wi-Fi

App-forbindelse til enheden

Søg efter appen **TuyaSmart** eller scan følgende QR-kode for at downloade appen.



Trin 1

Sørg for, at din telefon er forbundet til din Wi-Fi derhjemme, og aktiver Bluetooth. Tryk på **+** i øverste højre hjørne af startsideen for at tilføje enheden.

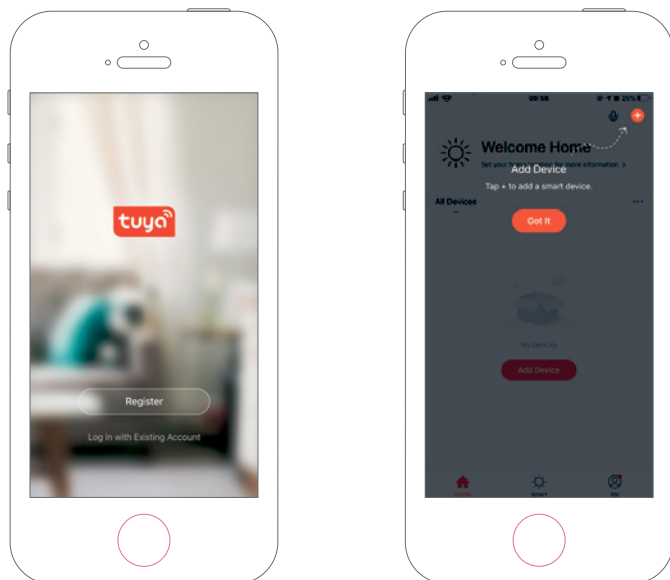

Trin 2

Følg vejledningen for at vælge den enhed, der skal konfigureres, og indtast derefter adgangskoden til det trådløse netværk der skal være på 2,4 GHz.

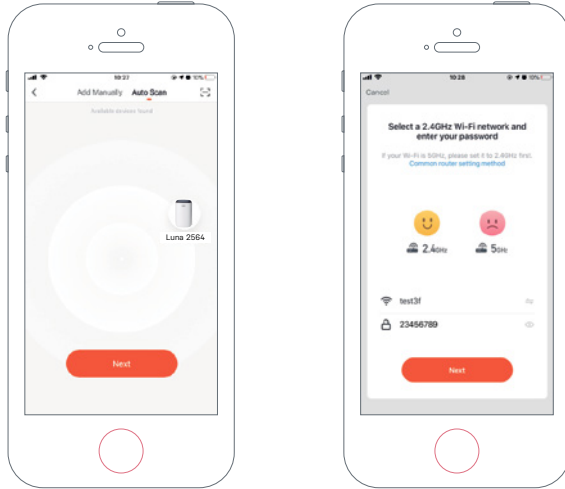

Trin 3

Afslut opsætningen af forbindelsen for at indstille affugteren med appen.

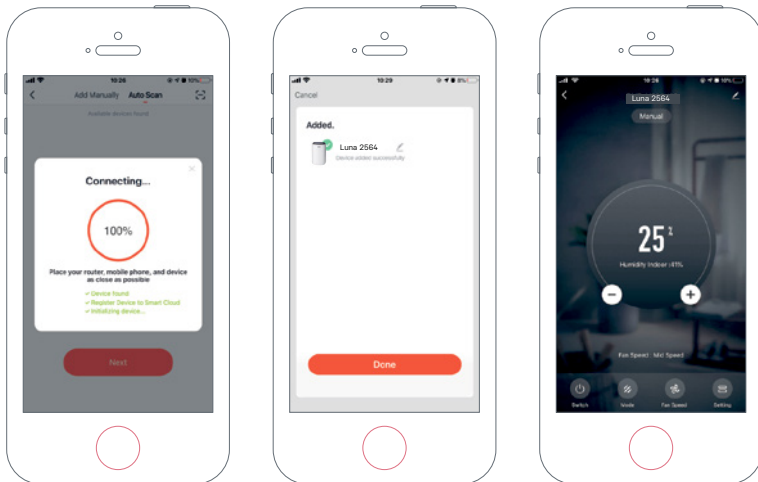

Sådan tilføjer du enheden manuelt

Trin 1

Tryk på **Tilføj enhed** på startsideen eller **+**-tegnet i øverste højre hjørne for at gå til siden Tilføj enhed.

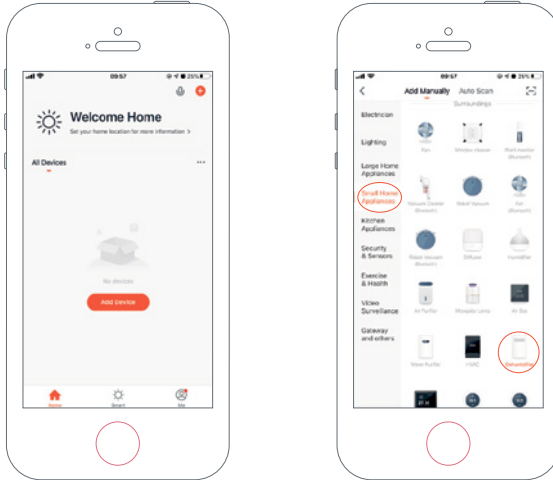

Trin 2

Bekræft, at indikatoren blinker hurtigt, og indtast Wi-Fi-adgangskoden.

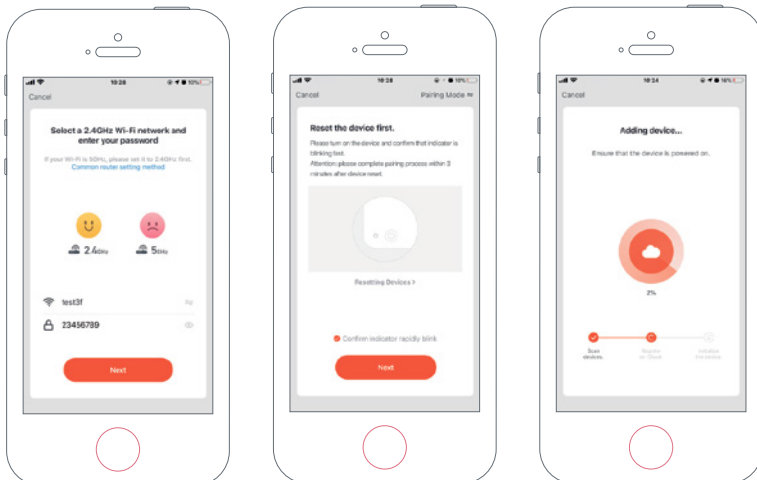

Trin 3

Afslut opsætningen af forbindelsen for at indstille affugteren med appen.

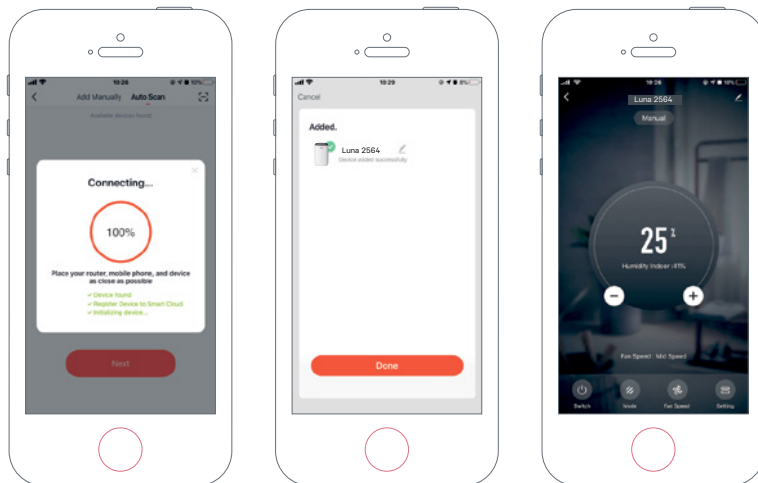



Läs bruksanvisningen före användning, se motsvarande avsnitt i denna bruksanvisning. Spara den för framtida referens. Vi förbehåller oss rätten till eventuella fel i text eller bilder och eventuella nödvändiga ändringar av tekniska data.



Återvinn oönskade material istället för att kasta dem. Alla apparater och förpackningar ska sorteras och lämnas in på en regional återvinningscentral och bearbetas på ett miljövänligt sätt.



Produkten överensstämmer med tillämpliga europeiska och andra direktiv.



Innehållsförteckning

1. Säkerhetsföreskrifter.....	29
2. Lista över delarna	31
3. Kontinuerlig dränering.....	33
4. Före användning	33
5. Driftinstruktioner.....	34
6. Rengöring av avfuktaren	41
7. Förvaring	42
8. Felkoder på displayen.....	43
9. Felsökning.....	43
10. Tekniska specifikationer	45
11. Service	45
12. Garanti.....	46
13. Ansvarsfull avfallshandling.....	47
14. Varning för köldmedium R290.....	47
15. Anslutning till Wi-Fi.....	48

1. Säkerhetsföreskrifter

Varning

Denna apparat är endast avsedd för användning i hemmiljö. Annan användning rekommenderas inte av tillverkaren och kan orsaka brand, elektriska stötar eller andra personskador och egendomsskador. Försök aldrig ta isär eller reparera maskinen själv. Apparaten ska installeras i enlighet med nationella tråddragningsregler. Maskinen är konstruerad med A-viktad ljudtrycksnivå under 70 dB. Kontrollera spänningen och se till att den uppfyller maskinens tekniska specifikationer. Denna apparat kan användas av barn från 8 års ålder och av personer med nedsatta fysiska, sensoriska eller mentala förmågor eller bristande erfarenhet och kunskap om de har fått handledning eller instruktioner om hur apparaten används på ett säkert sätt och förstår riskerna som det innebär.



Varningar



Våta händer inte tillåtna



Varning

Strömsladd



Dra inte i strömsladden för att koppla bort enheten från uttaget.

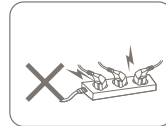

Använd inte apparaten med överbelastad förlängningsladd.



För att undvika säkerhetsrisker får inga tunga föremål placeras på strömsladden.

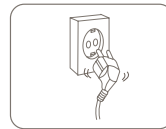

Använd inte apparaten om hålen i eluttaget inte kan hålla kontakten ordentligt på plats.



Försök inte byta strömsladd, utan kontakta ett auktoriserat servicecenter för reparation.



För att undvika elektriska stötar ska inte kontakten vidröras med våta händer.

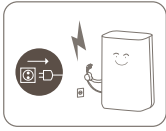

Koppla ur produkten direkt om den avger konstiga ljud, lukt eller rök. Dra ut kontakten under åskväder. Koppla ur produkten när den inte används.

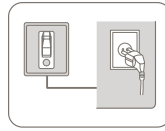

Uttaget måste vara jordat och ordentligt säkrat.

Placering



För att undvika brand får inte brandfarliga och explosiva föremål placeras runt apparaten.

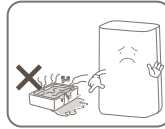

För att undvika säkerhetsrisker får apparaten inte användas i en swimmingpool eller liknande anläggningar.

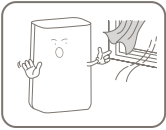

Använd inte apparaten på en dragig plats eller bredvid ett värmeelement eller värmeapparat.



Placera apparaten på en stabil, plan yta. Maskinen måste alltid stå upprätt.

Under användning

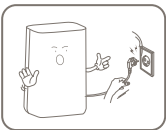

Stäng av strömmen, dra ur strömladdan och se till att vattentanken är tom innan du flyttar avfuktaren.



För att undvika funktionsfel ska vatten inte hällas i apparaten.

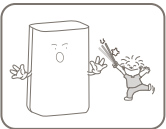

Barn får inte leka med apparaten. För aldrig in främmande föremål i maskinen.

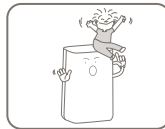

För att undvika funktionsfel får inga tunga föremål placeras på apparaten. Sitt aldrig på produkten.



För att undvika funktionsfel får apparaten inte tippas eller utsättas för kraftiga stötar.



Apparaten får inte täckas över när den används.

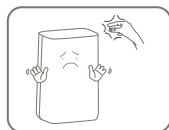

För att undvika skador eller funktionsfel ska du inte hålla händerna för luftutloppet.

2. Artikellista

Komponenter

1. Frontkåpa
2. Översta locket
3. Ventilationsgaller
4. Kontrollpanel
5. Handtag
6. Hjul
7. Förfilter
8. Vattentank
9. Bakre lucka
10. Dräneringsutlopp
11. Strömssladd

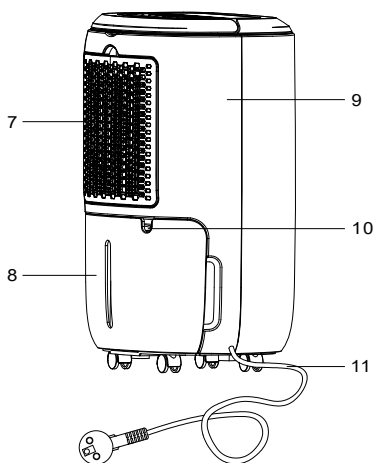
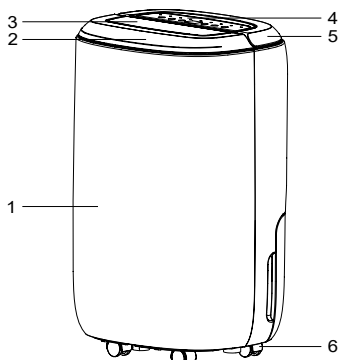

Kontrollpanel

12. Strömknapp
13. Knapp för timer av/Wi-Fi-knapp
14. Ventilationsgallerknapp/joniseringsknapp
15. Display
16. Knapp för manuell avfuktning
17. Läges-/barnlåsknapp
18. Auto-knapp
19. Indikator för automatisk avfuktning
20. Indikator för tvättorkning
21. Nattlägendikator
22. Indikator för luftrening
23. Wi-Fi-indikator
24. Joniseringsindikator
25. Timerindikator
26. Indikator för full tank
27. Körindikator
28. Avfrostningsindikator

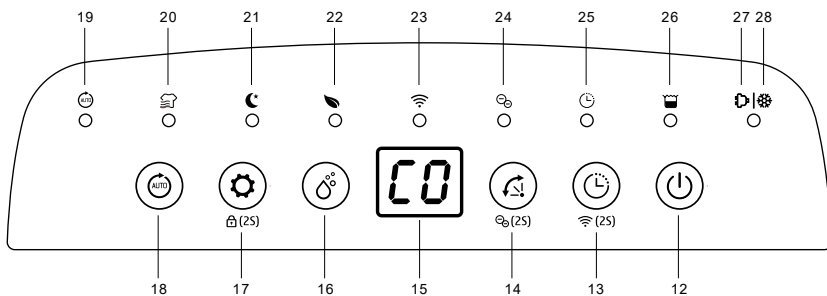

Dränering

29. Dräneringsutlopp
30. Dräneringsslang

Dräneringsslang
ingår inte

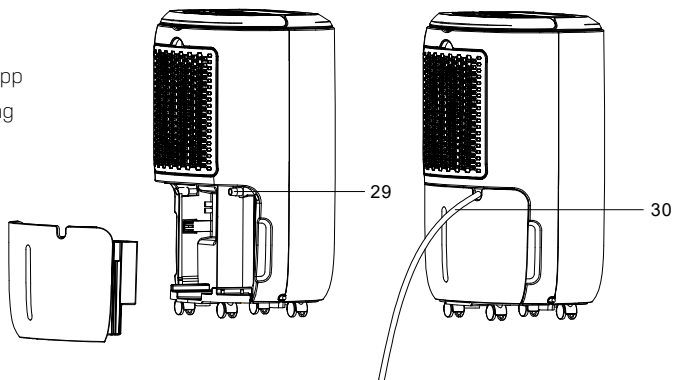

3. Kontinuerlig dränering

Kontinuerligt dräneringsalternativ gör det enkelt att ta bort uppsamlat vatten istället för att tömma manuellt från vattentanken när miljön har mycket hög luftfuktighet.

1. Ta bort gummiproppen som täcker dräneringsslanganslutningen.
2. Ta bort vattentanken.
3. Anslut en lämplig dräneringsslang (14 mm innerdiameter) till dräneringsutloppet.
Se till att slangen är ordentligt tät för att förhindra läckage.
4. Sätt vattentanken på plats igen.
5. Se alltid till att dräneringsslangen inte är blockerad eller hindrad så att ett jämnt flöde kan behållas.



Se till att slangen alltid är riktad nedåt och att den inte är blockerad eller böjd.
Dräneringsslang ingår inte, utan måste köpas för sig. Artikelnr. 2558

4. Före användning

- Se efter om avfuktaren har några transportskador. Vid skada ska du kontakta vår servicelinje omedelbart.
- Placera avfuktaren i upprätt läge på en stabil, plan yta.
- Se till att nätkabeln är lättillgänglig och inte skadas av vassa kanter eller krossas på något sätt under användning.
- Se till att avfuktaren är på ett säkert avstånd minst 50 cm från en vägg eller möbler och att det finns luftutrymme på alla sidor.
- Maskinen måste stå upprätt i minst 1 timme innan den används för första gången.
- Om det i någon del av ditt hus finns svår luftfuktighet kan avfuktaren placeras där först och sedan flyttas till en annan del av huset senare.
- Strömförsörjningen måste motsvara det nominella värdet på typsylten, och eluttaget måste vara jordat.
- Se till att vattentanken är korrekt monterad innan avfuktaren sätts på.
- Om avfuktaren stängs av och sedan slås på igen omedelbart tar det cirka tre minuter att nå full effekt (kompressorn är åter igång).
- Om avfuktaren stängs av genom ett strömavbrott slås den automatiskt på igen när strömmen har återställts.
- Avfuktaren fungerar bäst vid normal rumstemperatur, och dess effektivitet minskar om omgivningstemperaturen sjunker till under 15 °C.
- Slå på strömmen och kör apparaten enligt instruktionerna nedan.

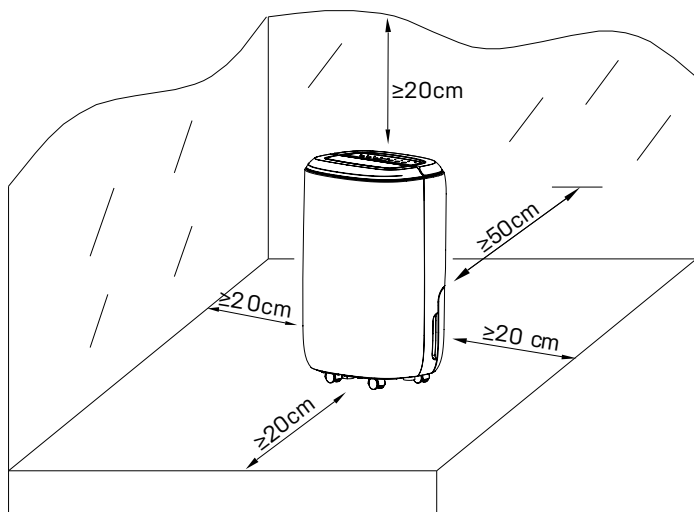

5. Driftinstruktioner

Slå på/stäng av enheten (strömknapp)



1. Anslut nätkabeln till uttaget.
2. Tryck på **strömknappen (A)** en gång för att slå på enheten. Som standard körs den i manuell avfuktningläge med hög fläkthastighet. På/av-indikatorn tänds.
3. Tryck på **strömknappen (A)** en gång till för att stänga av enheten. Maskinen slutar gå, men fläkten fortsätter att gå i några sekunder och blåser ut den varma luften inuti maskinen.

Timerfunktion för automatisk avstängning (timerknapp)



Tryck på **timerknappen (A)** för att välja önskad tid för timern mellan 00–24–00.



Du avbryter timerfunktionen genom att slå av enheten och sedan slå på den igen. Du kan även trycka på timerknappen och hålla den nertryckt i tre sekunder, och sedan trycka två gånger.

Fuktighetsinställning (manuell knapp)



Tryck på **Fuktighetsinställningsknappen (A)** för att välja önskad maximal fuktighetsnivå mellan följande CO-30 %-35 %-40 %-45 %-50 %-55 %-60 %-65 %-70 %-75 %-80 %-CO. CO står för kontinuerlig avfuktning utan stopp. CO står för kontinuerlig avfuktning utan stopp oavsett luftfuktigheten.



När önskad maxnivå av luftfuktighet har nåtts stannar kompressorn omedelbart. Fläkten stannar tre minuter senare och står sedan still i 27 minuter. Därefter starta fläkten på låg hastighet i två minuter för att upptäcka luftfuktigheten. **Om RH % är 3 % högre än inställt värde** börjar apparaten arbeta, annars står den still i ytterligare 27 minuter för att sedan upprepa detta.

Ventilationsgallerfunktion [ventilationsgallerknapp]



Tryck på **ventilationsgallerknappen (A)** för att aktivera svängningar i galleret.

Multifunktionsläge [lägesknapp]

Torkläge för tvätt

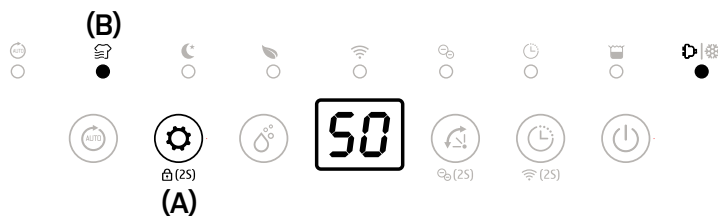

I manuellt läge, tryck på **lägesknappen (A)** en gång för att gå in i **tvättläget (B)**. Enheten körs på kontinuerlig avfuktning med hög fläkthastighet i tio timmar och stängs sedan av automatiskt. Timerknappen är inaktiverad.

Nattläge



Tryck på **lägesknappen (A)** två gånger för att välja **Nattläge (B)**.

Enheten körs med en luftfuktighetsinställning på 55 % och en långsam fläkthastighet. Alla indikatorer är avstängda i fem sekunder efter att inställningen gjorts. Tryck på en knapp för att tända lampan och köra som vanligt.



Efter 30 sekunder släcks lamporna om inget mer görs. Om vattentanken är full i nattläge lyser **indikatorn för full vattentank** alltid.

Luftreningsläge

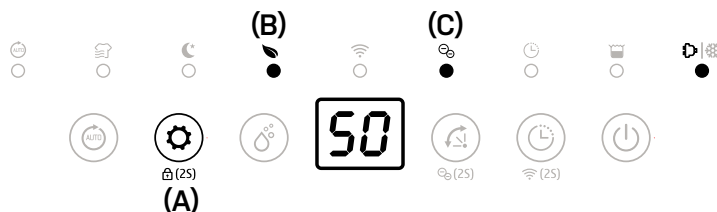

Tryck på **lägesknappen (A)** tre gånger för att välja **luftreningsläge (B)**.

Enheten körs med hög fläkthastighet utan avfuktning, och **joniseringsläget (C)** slås på automatiskt.



Håll **ventilationsgallerknappen** nertryckt i två sekunder för att slå på/av joniseringsläget

Automatisk avfuktning [auto-knapp]



Tryck på **auto-knappen (A)** för att välja **läget automatisk avfuktning**.
Enheten körs automatiskt enligt den luftfuktighet som detekterats nedan.

Omgivande RH % detekterad	Kompressor	Fläkthastighetsnivå
RH % < 65 %	Arbetar	Hög
55 % ≤ RH % ≤ 65 %	Arbetar	Låg
RH % < 55 %	Slutar arbeta	Låg

RH = relativ luftfuktighet

Joniseringsfunktion [manuell knapp]



Joniseringen skapar negativa joner som fäster vid positivt laddade molekyler som damm, bakterier, pollen, rök och andra allergener. Dessa molekyler fäster vid varandra till större molekyler som inte kan sväva i luften utan faller ner till marken. Håll **ventilationsgallerknappen (A)** nertryckt i två sekunder för att aktivera **joniseringsläget (B)**.



Joniseringsläget avslutas automatiskt när fläkten slutar gå.

Wi-Fi-funktion (Wi-Fi-knapp)

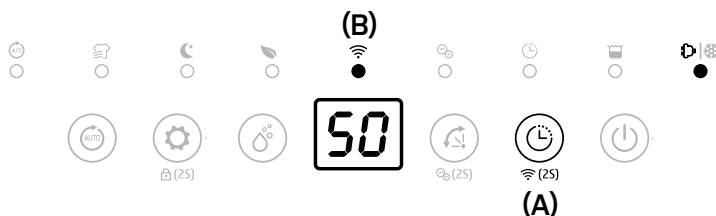

Tryck på **timerknappen (A)** i två sekunder för att aktivera Wi-Fi-funktionen och gå in i nätverksläget. Under nätverkskonfigurationen blinkar **Wi-Fi-indikatorn (B)** snabbt och efter att Wi-Fi har anslutits tänds Wi-Fi-ikonen.



Se avsnittet **Anslutning till Wi-Fi** nedan för detaljerade inställningar. När maskinen är i nätverksläge trycker du på timerknappen i några sekunder för att koppla bort Wi-Fi-anslutningen.

Funktion med barnlås



För att förhindra att små barn hanterar enheten felaktigt är den utrustad med ett barnlås. Tryck på **lägesknappen (A)** i två sekunder för att låsa alla knappar med ett pipjud. Gör på samma sätt för att låsa upp dem.



Barnlåset kan ställas in i standby-läge eller driftläge, men det kan inte aktiveras när **vattentanken är full**.

Automatisk avstängning vid indikering för full vattentank



När vattentanken blir full under normal drift går enheten automatiskt in i standby-läge och **indikatorn för full tank (A)** visas. När vattentanken har tömts fortsätter enheten till det föregående läget.



Med undantag för strömknappen kan övriga knappar inte användas. Om vattentanken tas bort eller sätts i på ett felaktigt sätt sker det som beskrivs ovan.

Läget Avfrostning vid låg temperatur



Om omgivningstemperaturen är för låg, går avfuktaren in i **Avfrostningsläget (A)**. Enheten körs med hög fläkthastighet utan avfuktning.



Fläkthastighetsknappen fungerar inte i detta läge.

Minnesfunktion

1. Om enheten kopplas ur direkt eller på grund av ett strömavbrott kopplar du den åter till strömförsörjningen. Avfuktaren körs då i det läge den var i före avstängningen. Timerinställningen är den samma.
2. Tryck på strömknappen för att stänga av avfuktaren, och tryck sedan på strömknappen för att slå på den igen. Avfuktaren börjar gå i det läge som var aktiverat innan strömförsörjningen bröts. Timerinställningen sparas inte.
3. Stäng av avfuktaren och dra ut strömsladden. Återslut sedan till strömförsörjningen och slå på avfuktaren. Den körs som fabriksinställt läge den första gången du fick avfuktaren.

6. Rengöring av avfuktaren

Vid regelbunden användning kan filtret bli igensatt av damm och partiklar. För att säkerställa avfuktarens effektivitet rekommenderas att den rengörs minst varannan vecka:

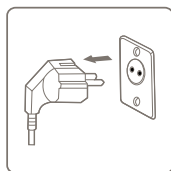

Stäng av enheten och dra ut kontakten från uttaget innan du rengör den.

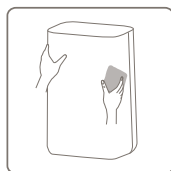

Rengör höljet med en mjuk, torr trasa. Dammsug luftavfuktarens luftinlopps- och utloppsgaller. Om enheten är extremt smutsig ska du använda ett mildt rengöringsmedel. Torka av luftrenaren med en lätt fuktad trasa. Ta bort vattentanken och tvätta den för hand med ett mildt rengöringsmedel. Skölj den med rent vatten.

OBS! Spraya inte vatten direkt på enheten.

Rengöring och användarunderhåll får inte utföras av barn utan övervakning.

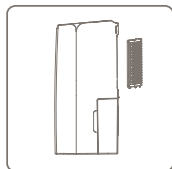

Rengöring av förfiltret

1. Ta bort föfiltteramen från baksidan.
2. Tvätta föfiltteramen noga med varmt vatten, och använd ett mildt rengöringsmedel vid behov. (Max. 40°C)

OBS! Tvätta INTE föfiltteramen i diskmaskin.

3. Skölj föfiltret i rent vatten och låt det torka innan det sätts tillbaka.
4. Montera tillbaka föfiltteramen på enheten.

OBS! Använd INTE avfuktare utan att föfiltret är på plats.



HEPA-filtret kan inte rengöras och måste bytas ut en gång om året.

7. Förvaring

Om avfuktaren inte kommer att användas under en längre tidsperiod ska följande åtgärder vidtas:

1. Dra ut kontakten ur uttaget och töm tanken, se till att tanken är tömd och att avfuktaren är helt torr. Det kan ta ett par dagar.
2. Rengör luftfiltret.
3. Kontrollera att avfuktaren är i perfekt skick för att säkerställa en säker användning av den efter en längre tids förvaring.
4. Packa enheten med lämplig förpackning.
5. Förvara avfuktaren på en dammfri plats och där den inte utsätts för direkt solljus. Helst täckt med ett plastark.

8. Felkoder på displayen

Kontakta vår eese-servicelinje om någon av felkoderna nedan visas.

DISPLAYKOD	E1	E2	L3	L4
Fel	Fel på temperatursensorn	Fel på luftfuktighetssensorn	Luftintagstemperaturen är för hög > 42 °C	Luftintagstemperaturen är för låg < 0 °C
Display	Blinkar var 30:e sekund	Blinkar var 30:e sekund	Blinkar långsamt L3	Blinkar långsamt L4
Vad händer	Avfuktaren fungerar normalt.	Avfuktaren fungerar normalt, men kan inte ställa in luftfuktigheten.	Kompressorn slutar fungera, fläkten arbetar med låg fläkthastighet. 10 minuter senare, om temperaturen sjunker till under 40 °C, kommer avfuktaren att fungera normalt.	Kompressorn slutar fungera, fläkten arbetar med låg fläkthastighet. 10 minuter senare, om temperaturen stiger till över 2 °C, kommer enheten att fungera normalt.

9. Felsökning

Kontrollera följande innan du kontaktar Teknisk support.

PROBLEM	MÖJLIG ORSAK	LÖSNING
Avfuktaren slås inte på	Strömmen är inte ansluten.	Sätt i kontakten i vägguttaget och se till att strömmen är på
	Vattentanken är full	Töm tanken
	Tanken har inte satts i korrekt	Sätt i tanken
	Den inställda luftfuktighetsnivån har uppnåtts	Sänk fuktighetsnivån
	Strömkontakten eller sladden skadad	Kontakta ett auktoriserat servicecenter för reparation
Vattendräneringsskapaciteten är för låg	Apparaten körs för kort tid	Ha tålamod och vänta
	Omgivningstemperaturen eller luftfuktigheten är för låg	Det är normalt att enheten inte avfuktar under dessa förhållanden

Enheten fungerar, men sänker inte den relativa luftfuktigheten tillräckligt mycket	Rummet är för stort	Vi rekommenderar att du använder en avfuktare med högre kapacitet
	Ventilationen är för stark	Minska ventilationen (t.ex. stäng fönster och dörrar)
	Luftfiltret är igensatt	Rengör förfiltret
	Luftfuktigheten är högre än den omgivande luftfuktigheten	Ställ in luftfuktigheten lägre än den omgivande luftfuktigheten
Luftfuktigheten minskar inte	Avfuktaren har inte använts tillräckligt länge	
	Omgivningstemperaturen är för låg	
	Den omgivande luftfuktigheten är för låg	
	Den omgivande luftfuktighetsnivån är lägre än inställd önskad fuktighetsnivå	
	Luftfilterramen är smutsig	Rengör förfilterramen
Avfuktaren blåser ut varm luft	Den torkade luften leds över värmeslingor innan den blåses in i rummet som en del av avfuktningssprocessen	Detta är normalt, en avfuktare är inte en luftkylare
Displayen visar inte det inställda börvärdet för luftfuktigheten	Displayen visar rummets relativa luftfuktighet, inte börvärdet	Tryck en gång på fuktighetskontrollknappen för att visa börvärdet för den relativa luftfuktigheten
Vatten på golvet	Det finns restvatten i tanken, och enheten lutades för mycket när den flyttades	Var försiktig när du flyttar tanken
Vatten i tanken flödar över	Vattentanken kan vara skadad.	Kontakta vår eese servicelinje
	Flottör för autosensor för vatten är inte på plats	
	Intern dräneringspassage är blockerad eller hindrad	
Avfuktaren avger ett högt ljud	Förfiltret är blockerat eller så står enheten på en ojämn yta	Rengör förfiltret eller placera enheten på en plan yta
	Lösa eller främmande partiklar inuti enheten	Kontakta vår eese servicelinje
	Ljud av flytande köldmedium	
Felkod	E1: Fel på temperatursensor E2: Fel på luftfuktighetssensor	Kontakta vår eese servicelinje

10. Tekniska specifikationer

Modell Luna artikelnummer		2564
Max arbetsområde m ²		50
Rekommenderat arbetsområde, m ²		2–40
Wi-Fi		Ja
Timer, h		1 ~ 24
IP-kod		-
Strömförsörjning		220–240 V – 50 Hz
Avfuktningsskapacitet (30 °C RH 80 %), L/dag		12
Avfuktningsskapacitet (27 °C RH 60 %), L/dag		7,5
Strömförbrukning, (27 °C RH 60 %) W		165
Luftvolym m ³ /h	Hög	90
	Låg	70
Bullernivå dB(A)	Hög	40
	Låg	36
Vattentankens kapacitet, L		2,6
Drifttemperatur i °C		5–35
Köldmedium		R290/0,045 kg
Kompressor		Kolv
Nettovikt, kg		10,7
HEPA-filter ingår		Ja
Förfilter		Tvättbart
Dräneringsslangens diameter, mm		14
Dräneringsslang ingår (artikelnr. 2558)		Inget – extra köp
Produktens mått (BDH), cm		48,4 × 30,0 × 25,6

Ovanstående tekniska data är endast för referens. Vi förbehåller oss rätten att ändra dem utan förvarning.

11. Service

Om du behöver service eller vill göra ett garantianspråk måste du skapa ett ärende direkt i vårt supportsystem. Gå till webbplatsen under STÖD.

12. Garanti

Begränsad garanti

Vi garanterar att alla delar är fria från defekter i material och utförande under en period av två år från inköpsdatumet. Garantin täcker endast material- eller tillverkningsfel som förhindrar att produkten kan installeras eller användas på ett normalt sätt. Defekta delar kommer att bytas ut eller lagas.

Garantin täcker inte transportskador, annan användning än vad som är avsett, skador som orsakats av felaktig montering eller felaktig användning, skador som orsakats av stötar eller annat fel, eller av felaktig förvaring.

Garantin blir ogiltig om användaren modifierar produkten.

Garantin omfattar inte produktrelaterade skador, egendomsskador eller generell driftförlust.

Tillverkarens ansvar får inte överstiga reparation eller utbyte av defekta delar och inkluderar inte arbetskostnader för att ta bort och installera om den defekta delen, transportkostnader till och från servicecentret, och allt övrigt material som behövs för att utföra reparationen.

Denna garanti täcker inte felfunktioner eller fel på grund av följande:

- Felaktig installation, drift eller underhåll av enheten på ett sätt som inte följer vår publicerade "Bruksanvisning" som medföljer enheten.
- Felaktigt utförda installationer på enheten.
- Felanvändning, modifiering, olycka, brand, översvämning, blixtnedslag, gnagare, insekter, vårdslöshet eller oförutsedda händelser.
- Användning av ej fabriksauktorerade delar eller tillbehör i samband med produkten.

Ansvarsbegränsning

Detta är den enda garanti som tillhandahålls av tillverkaren. Ingen har rätt att ge några andra garantier för vår räkning.

Denna garanti gäller i stället för alla andra garantier, uttryckliga eller underförstådda, inklusive men inte begränsat till underförstådda garantier för lämplighet för ett visst ändamål och säljbarhet. Vi fransäger oss uttryckligen allt ansvar för följdskador, oförutsedda skador, indirekta förluster eller förlust i samband med brott mot den uttryckliga eller underförstådda garantin.

Denna garanti ger dig specifika juridiska rättigheter vilka kan variera mellan olika länder.

Reklamationer

I händelse av garantianspråk måste ett giltigt inköpskvitto uppvisas.

Läs om att göra ett garantianspråk under avsnittet SERVICE.

VIKTIGT!

Om du behöver teknisk hjälp – kontakta vår kundtjänst:

<https://eeese-aircare.com/support>

Vi har specialistkunskap om våra produkter och området i allmänhet, vilket gör att du kan få hjälp snabbt och enkelt.

13. Ansvarsfull avfallshantering

Denna symbol indikerar att denna produkt inte ska kasseras som vanligt hushållsavfall. Detta gäller i hela EU. För att förhindra skada på miljön eller hälsorisker som orsakas av felaktig avfallshantering måste produkten lämnas in för återvinning så att materialet kan kasseras på ett ansvarsfullt sätt. När du återvinner din produkt, ta den till din lokala insamlingsanläggning eller kontakta inköpsstället. De ser till att produkten kasseras på ett miljövänligt sätt.

**14. Varning för köldmedium R290**

Maskinen är endast avsedd för användning med gasen R290 (propan) som köldmedium.

OBS! Köldmedieslingan är förseglad. Endast en kvalificerad tekniker bör försöka utföra service.



Att du inte känner någon gaslukt betyder inte att det inte finns en gasläcka. Inga öppna lågor, cigaretter eller andra möjliga antändningskällor får användas i närheten av maskinen. Komponentdelarna är konstruerade för propan, inte brandfarliga och ej gnistbildande. Komponentdelar får endast bytas ut mot identiska reparationsdelar.

OBS! Maskinen får endast installeras i ett rum med en minsta golvyta på fyra m².

R290 är en brandfarlig gas som är tyngre än luft. Med tanke på detta kommer koncentrationen att vara högst vid golvnivå om gas läcker från enheten. Emellertid kan gasen lyftas (t.ex. av drag, fläkt, etc.) till högre nivåer. R290 (propan) som används i denna enhet är luktfri. Använd inte maskinen i ett rum med öppen eld, andra värmekällor (t.ex. cigaretter, ljus etc.) eller elektriska urladdningar. Installera maskinen i ett rum som kan ventileras vid behov och där gasansamling inte är möjlig.

Om R290 (propan) upptäcks i rummet, eller om det misstänks läckage, får inte obehöriga söka efter källan till läckan. I sådana fall ska du evakuera alla människor från rummet, öppna fönstren, lämna rummet och meddela din lokala brandkår för att informera dem om att ett propanläckage har inträffat. Låt inte någon person återvända till rummet förrän brandkårens befälhavare eller en certifierad servicetekniker beslutar att det inte längre föreligger någon risk.

15. Anslutning till WI-FI

Appbindande enhet

Sök efter appen **TuyaSmart** eller skanna följande QR-kod för att ladda ner appen.



Steg 1

Se till att din telefon är ansluten till ditt WI-FI i hemmet och slå på Bluetooth. Tryck på **+** i det övre högra hörnet på startsidan för att lägga till enheten.

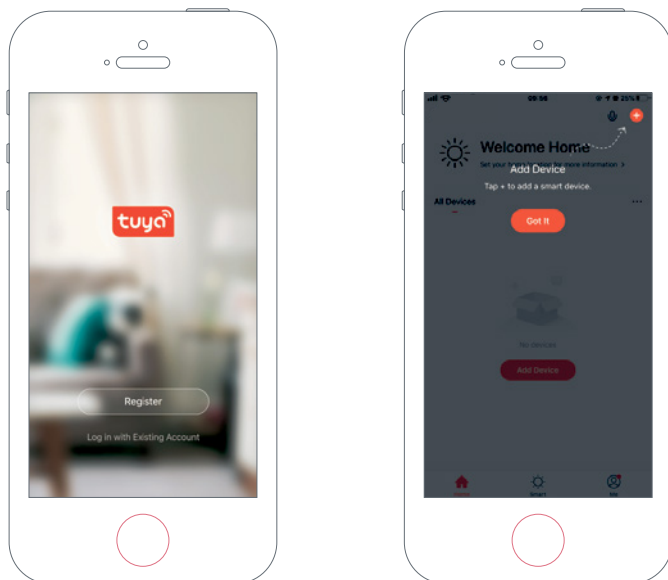

Steg 2

Följ guiden för att välja den enhet som ska konfigureras och ange sedan lösenordet till det trådlösa nätverket som ska vara på 2,4 GHz.

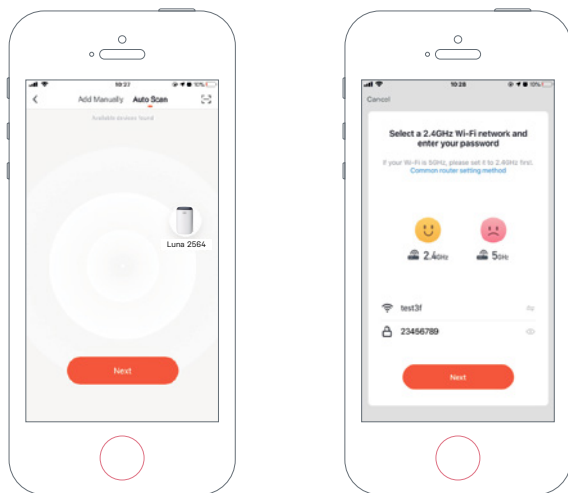

Steg 3

Slutför anslutningen för att kunna ställa in avfuktaren via appen.

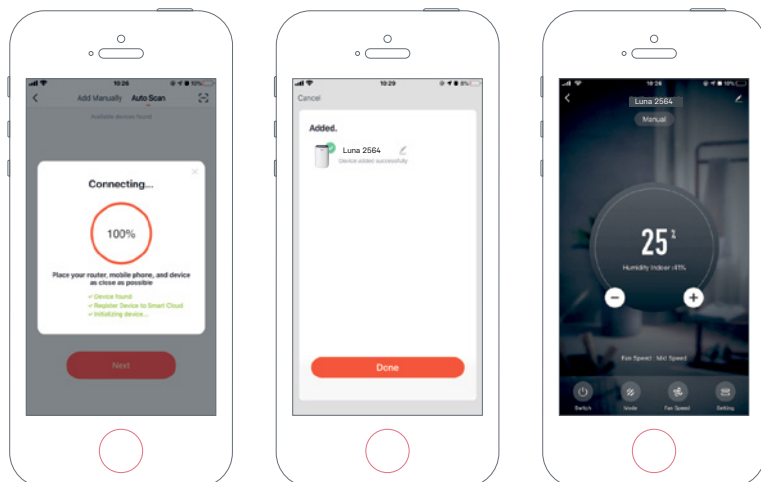

Lägga till enhet manuellt

Steg 1

Tryck på **Lägg till enhet** på startsidan eller tryck på **+** i det övre högra hörnet för att gå till sidan Lägg till enhet.

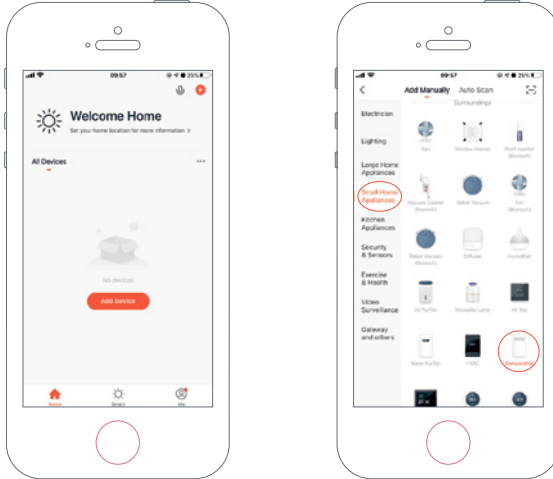

Steg 2

Bekräfta att indikatorn blinkar snabbt och ange Wi-Fi-lösenordet.

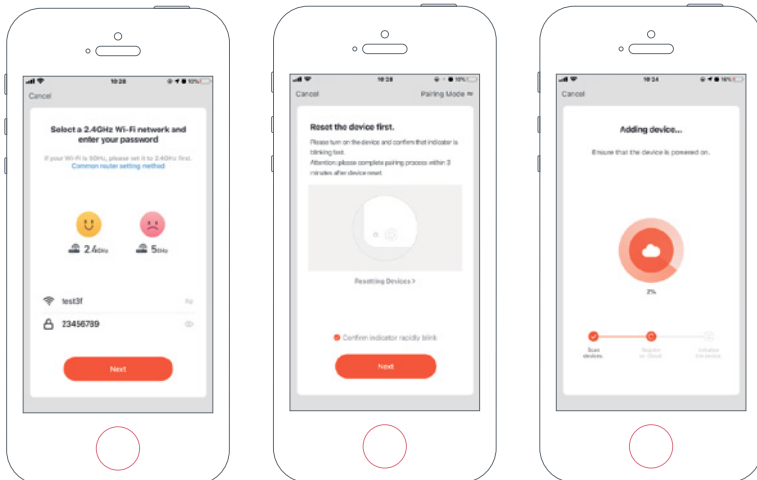

Steg 3

Slutför anslutningen för att kunna ställa in avfuktaren via appen.

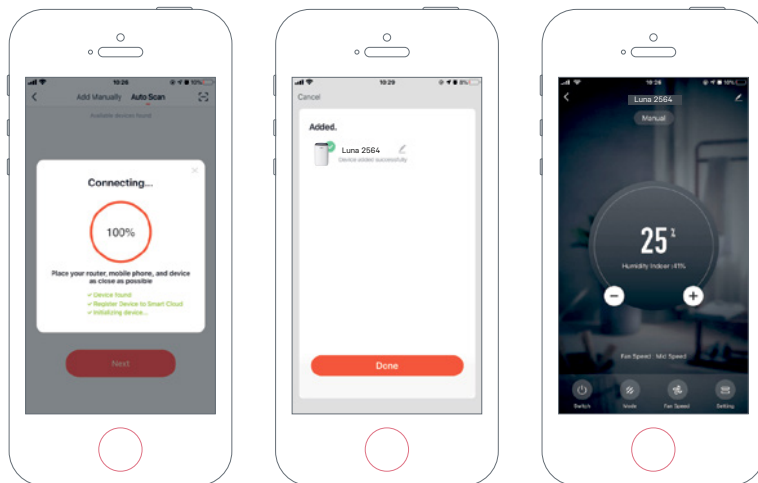



Lue käyttöopas ennen käyttöä. Katso tämän käyttöohjeen vastaava kohta. Tallenna käyttöopas myöhempää tarvetta varten. Pidätämme oikeuden teknisiin tai kuviin liittyviin virheisiin ja teknisiin tietoihin mahdollisesti tehtäviin muutoksiin.



Kierrätä epätoivotut materiaalit niiden hävittämisen sijaan. Kaikki laitteet ja pakkaukset on lajiteltava ja käsiteltävä ympäristöstävällisesti alueellisessa kierrätyskeskuksessa.



Tuote on sovellettavien eurooppalaisten ja muiden direktiivien mukainen.



Sisällysluettelo

1. Turvallisuusohjeet.....	53
2. Osaluettelo.....	55
3. Jatkuva tyhjennys.....	57
4. Ennen käyttöä.....	57
5. Käyttöohjeet.....	58
6. Ilmankuivaimen puhdistus.....	65
7. Säilyttäminen.....	66
8. Näytä virhekoodit.....	67
9. Vianetsintä.....	67
10. Tekniset tiedot.....	69
11. Huolto.....	69
12. Takuu.....	70
13. Vastuullinen hävittäminen.....	71
14. Varoitus R290-kylmäaineesta.....	71
15. Yhteys WIFI-verkkoon.....	72

1. Turvallisuusohjeet

Varoitus

Tämä laite on tarkoitettu käytettäväksi vain kotiympäristössä. Valmistaja ei suosittele mitään muuta käyttöä, koska se voi aiheuttaa tulipalon, sähköiskun tai muun henkilövahingon ja omaisuusvahinkoja. Älä koskaan yritä purkaa tai korjata konetta itse. Laite on asennettava kansallisten johdotusmääräysten mukaisesti. Kone on suunniteltu alle 70 dB:n A-painotetulle äänenpainetasolle. Tarkista jännite ja varmista, että se täyttää koneen tekniset vaatimukset. Yli 8-vuotiaat lapset sekä henkilöt, joiden fyysiset, aistinvaraiset tai henkiset kyvyt ovat alentuneet, tai joilla ei ole riittävästi kokemusta tai tietoa, saavat käyttää tätä laitetta vain sillä edellytyksellä, että heitä valvotaan tai että heitä on ohjeistettu laitteen turvallisessa käytössä, ja he ymmärtävät käyttöön liittyvät vaarat.



Varoitukset



Käyttö märin käsin on kielletty



Varoitus

Virtajohto



Älä irrota laitetta pistorasiasta johdosta vetämällä.

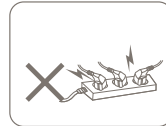

Älä käytä laitetta ylikuormitetussa jatkojohdossa.

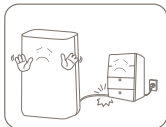

Älä laita mitään raskaita esineitä virtajohdon päälle välttääksesi turvallisuusvaarat.

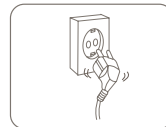

Älä käytä laitetta, jos pistorasian reiät eivät pidä pistoketta kunnolla kiinni.



Älä yritä vaihtaa virtajohtoa, vaan ota yhteyttä valtuutettuun huoltokeskukseen korjaamista varten.



Älä kosketa pistoketta märillä käsillä välttääksesi sähköiskun.

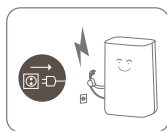

Irrota laite verkkovirrasta välittömästi, jos siitä kuuluu outoa ääntä, tai siitä tulee hajua tai savua. Irrota pistoke ukkosmyrskyjen aikana. Irrota tuote verkkovirrasta, kun sitä ei käytetä.

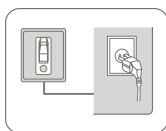

Pistorasian on oltava maadoitettu ja suojattu.

Sijoitus



Älä laita syttyviä ja räjähtäviä esineitä laitteen ympärille tulipalon välttämiseksi.

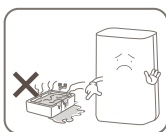

Jotta välttäisit turvallisuusvaarat, älä käytä laitetta uima-altaiden lähellä tai vastaavissa tiloissa.

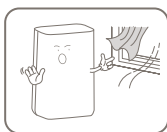

Älä käytä laitetta vetoisessa paikassa tai patterin tai lämmityslaitteen vieressä.



Aseta laite tukevalle ja tasaiselle alustalle. Koneen on aina oltava pystyasennossa.

Käytön aikana

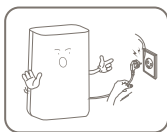

Katkaise virta ennen ilmankuivaimen siirtämistä. Irrota virtajohto ja varmista, että vesisäiliö on tyhjä.



Älä kaada vettä laitteeseen, sillä se saattaa aiheuttaa toimintahäiriöitä.

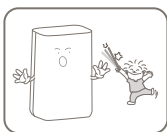

Lapset eivät saa leikkiä laitteella. Älä koskaan työnä vieraita esineitä koneeseen.



Älä laita laitteen päälle raskaita esineitä toimintahäiriöiden välttämiseksi. Älä koskaan istu tuotteen päällä.



Älä tönäise laitetta tai anna sen altistua voimakkaille iskuille toimintahäiriöiden välttämiseksi.

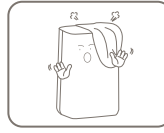

Laitetta ei saa peittää käytön aikana.



Älä laita käsiä ilmanaukkoon loukkaantumisen tai toimintahäiriön välttämiseksi.

2. Osaluettelo

Komponentit

1. Etukansi
2. Yläkansi
3. Ilmasäleikkö
4. Ohjauspaneeli
5. Kahva
6. Kääntöpyörät
7. Esisuodatin
8. Vesisäiliö
9. Takakansi
10. Poistoaukko
11. Virtajohto

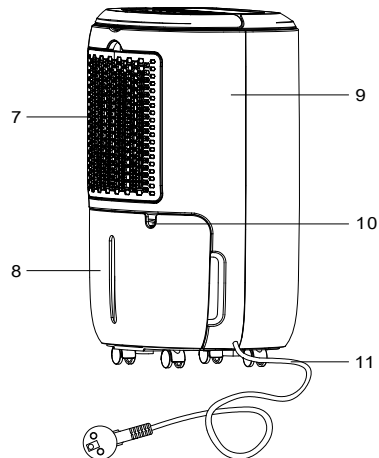
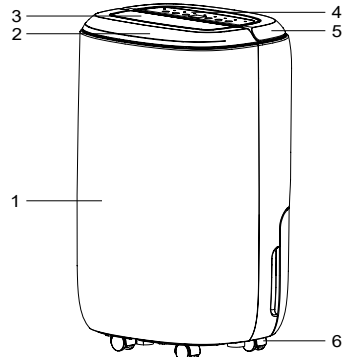

Ohjauspaneeli

12. Virtapainike
13. Ajastin pois päältä/Wi-Fi-painike
14. Ilmasäilekön painike / Ionisointipainike
15. Näyttö
16. Manuaalinen ilmankuivauspainike
17. Tuulettimen nopeuspainike / Lapsilukkopainike
18. Auto-painike
19. Automaattisen ilmankuivauksen ilmaisin
20. Pyykinkuivaustoiminnon ilmaisin
21. Yötila ilmaisin
22. Ilmanpuhdistustoiminnon ilmaisin
23. WiFi-ilmaisin
24. Ionisaattorin ilmaisin
25. Ajastimen ilmaisinvalo
26. Säiliö täynnä -ilmaisin
27. Käynnin ilmaisin
28. Sulatustilan merkkivalo

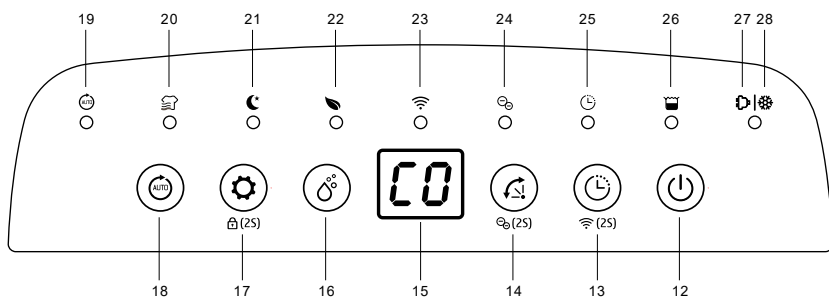

Tyhjennys

29. Poistoaukko
30. Poistoputki

Tyhjennysletku ei sisälly toimitukseen

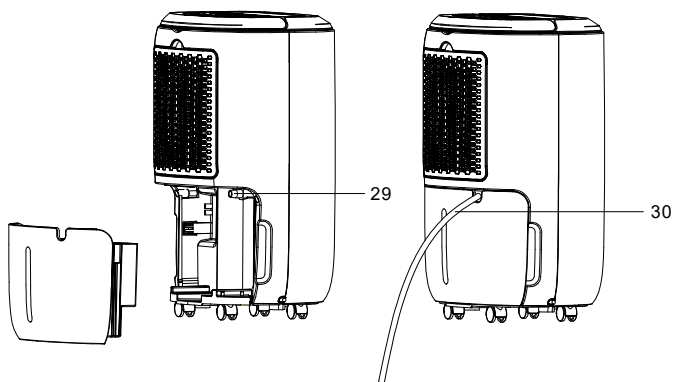

3. Jatkuva tyhjennys

Jatkuva tyhjennys -vaihtoehto mahdollistaa kerätyn veden helpon poistamisen sen sijaan, että vesisäiliö tyhjennettäisiin manuaalisesti ympäristön ilmakehän kosteuden ollessa hyvin korkea.

1. Irrota tyhjennysletkun liitännän peittävä kumitulppa.
2. Irrota vesisäiliö.
3. Liitä sopiva tyhjennysletku (sisähalkaisija 14 mm) tyhjennysaukkoon. Varmista vuotojen välttämiseksi, että letku on kunnolla ja tiukasti kiinnitetty.
4. Laita vesisäiliö takaisin paikalleen.
5. Varmista aina, että tyhjennysletku ei ole tukossa tai sitä ei ole estetty, jotta virtaus pysyisi tasaisena.



Varmista aina, että putki johtaa alaspäin, ja ettei se ole tukossa tai taittunut. Tyhjennysletku ei sisälly toimitukseen, vaan se on ostettava erikseen. Tuotenro. 2558

4. Ennen käyttöä

- Tarkista ilmankuivain mahdollisten kuljetusvaurioiden varalta. Ota vahingon sattuessa heti yhteyttä palvelupisteeseemme.
- Laita ilmankuivain pystyasentoon tukevalle ja tasaiselle alustalle.
- Varmista, että virtajohtoon pääsee helposti käsiksi ja että terävät reunat eivät vahingoita sitä tai että se ei ole murtunut millään tavalla käytön aikana.
- Varmista, että ilmankuivain on turvallisella etäisyydellä vähintään 50 cm:n päässä seinästä tai huonekalusta ja että sen kaikilla puolilla on vapaata tilaa.
- Koneen on seisottava pystysuorassa vähintään tunnin ajan ennen ensimmäistä käyttökertaa.
- Jos jokin talosi osa kärsii voimakkaasta kosteudesta, ilmankuivain voidaan sijoittaa ensin sinne ja siirtää talon toiseen osaan myöhemmin.
- Syöttötehon tulee vastata arvokilven arvoa, ja pistorasian on oltava maadoitettu.
- Varmista, että vesisäiliö on asennettu oikein, ennen kuin käynnistät ilmankuivaimen.
- Jos ilmankuivaimesta katkaistaan virta ja se kytketään heti uudelleen päälle, täyden tehon saavuttaminen kestää noin 3 minuuttia (kompressori palautuu työskentelytilaan).
- Jos ilmankuivain kytketään pois päältä virtakatkoksen jälkeen, se käynnistyy automaattisesti uudelleen, kun virta on palautettu.
- Ilmankuivain toimii parhaiten normaalissa huoneenlämmössä, ja sen tehokkuus heikkenee, jos ympäristön lämpötila laskee alle 15 °C:seen.
- Kytke virta päälle ja käytä konetta seuraavien ohjeiden mukaisesti.

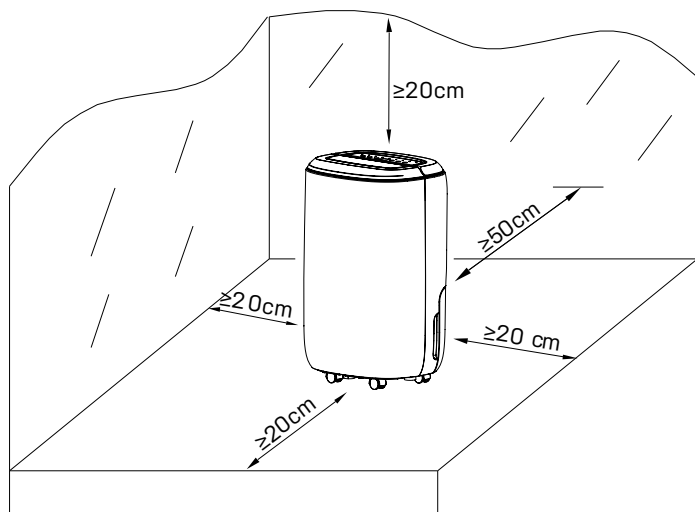

5. Käyttöohjeet

Käynnistä/sammuta laite [virtapainike]



1. Liitä virtajohto pistorasiaan.
2. Käynnistä laite painamalla **virtapainiketta (A)** yhden kerran. Laite toimii oletusarvoisesti manuaalisessa ilmankuivaustilassa ja korkealla tuuletusnopeudella. Päälle-/pois-merkkivalo palaa.
3. Sammuta laite painamalla **virtapainiketta (A)** uudelleen. Se lakkaa käymästä, mutta tuuletin pyörii vielä joitain sekunteja poistaakseen kuuman ilman laitteen sisältä.

Automaattinen ajastinsammutustoiminto [Ajastinpainike]



Valitse haluamasi ajastus valitsemalla **Ajastinpainikkeesta (A)** 00–24–00.



Peruuta ajastintoiminto sammuttamalla laite ja käynnistämällä se uudelleen.
Tai paina Ajastinpainiketta, pidä sitä painettuna 3 sekuntia ja paina siten kahdesti.

Kosteusasetukset (manuaalinen painike)

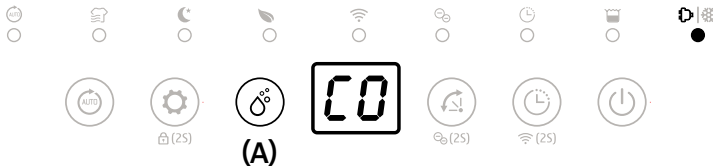

Paina **Kosteusasetuspainiketta (A)** valitaksesi toivotun ylimmän kosteustason. Valittavanasi ovat seuraavat tasot: CO-30 %-35 %-40 %-45 %-50 %-55 %-60 %-65 %-70 %-75 %-80 %-CO. CO tarkoittaa jatkuvaa ja tauotonta ilmankuivausta. CO tarkoittaa jatkuvaa, tauotonta ja ympäristön kosteudesta riippumatonta ilmankuivausta.



Kompressorin sammuu välittömästi, kun haluttu kosteuden enimmäistaso on saavutettu. Tuuletin sammuu 3 minuuttia myöhemmin ja pysyy sammuneena 27 minuutin ajan. Sen jälkeen tuuletin käynnistyy matalalla nopeudella 2 minuutin ajaksi havaitakseen kosteustason.

Jos suhteellinen ilmankosteus (RH) on 3 % asetettua arvoa korkeampi, kone pysähtyy vielä 27 minuutiksi ja toistaa yllä kuvatun syklin.

Yötila



Valitse **Yötila (B)** painamalla **Mode-painiketta (A)** kahdesti.

Laitte toimii oletusarvoisesti kosteusasetuksella 55 % ja matalalla tuuletusnopeudella. Kun asetukset on suoritettu loppuun, kaikki ilmaisimet sammuvat 5 sekunniksi. Aktivoi valot koskemalla mitä tahansa painiketta ja käytä laitetta tavalliseen tapaan.



Jos käyttöä ei jatketa, valot sammuvat 30 sekunnin kuluttua. Jos vesisäiliö on yötila aikana täysi, **vesisäiliö täysi -ilmaisim** palaa jatkuvasti.

Ilmanpuhdistustila

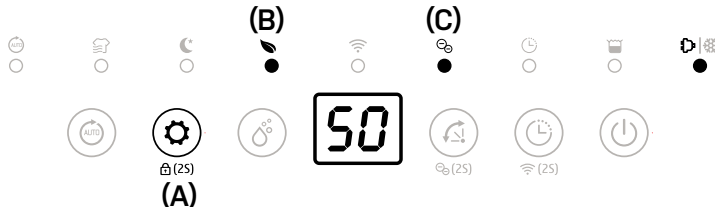

Valitse **Ilmanpuhdistustila (B)** painamalla **Mode-painiketta (A)** kolmesti.

Laitte käy korkealla tuuletusnopeudella ilman ilmankuivausta ja **ionisointitila (C)** sammuu automaattisesti.



Pidä **Ilmasäleikkö-painiketta** painettuna 2 sekunnin ajan käynnistääksesi/sammuttaaksesi ionisointitilan

Automaattinen ilmankuivaustoiminto [Auto-painike]



Valitse **automaattinen ilmankuivaustoiminto** painamalla **Auto-painiketta (A)**.

Laitte toimii automaattisesti ympäristön kosteuden mukaisesti. Eri tasot on kuvattu tässä alla.

Ympäristön RH% havaittu	Kompressori	Puhaltimen nopeustaso
RH%>65 %	Käyntiteho	Korkea
55 %≤RH%≤65 %	Käyntiteho	Matala
RH%<55 %	Lopettaa käynnin	Matala

RH = Suhteellinen ilmankosteus

Ionisaattoritoiminto [manuaalinen painike]

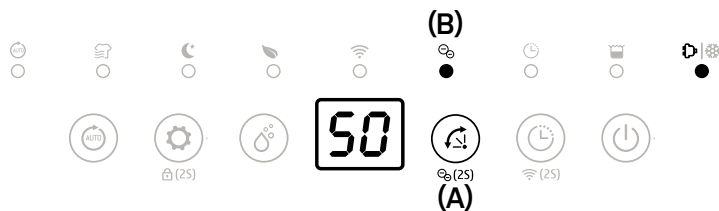

Ionisaattori luo negatiivisia ioneita, jotka sitovat positiivisesti varautuneita molekyylejä kuten pölyä, siitepölyä, savua ja muita allergeeneja. Nämä molekyylit sitoutuvat toisiinsa ja muuttuvat isommiksi molekyyleiksi, jotka eivät pysty enää leijumaan ilmassa ja putoavat maahan. Paina **Ilmasäleikkö-painiketta ja pidä sitä alhaalla 2 sekuntia käynnistääksesi/sammuttaaksesi ionisointitilan (B)**



Ionisointitila lakkaa automaattisesti, kun laite lakkaa toimimasta.

WiFi-toiminto [Wi-Fi-painike]



Aktivoi WiFi-toiminto ja siirry jakeluverkkotilaan painamalla **Ajastinpainiketta** 2 sekunnin ajan. **WiFi-ilmais** (B) välkkyvyy verkkoyhteyttä konfiguroitaessa nopeasti, ja kun WiFi on yhdistetty, näytöllä näkyy kuvake ja välkkyminen lakkaa.



Katso yksityiskohtaiset asetukset **Yhteys WiFi-verkkoon**-osiosta. Kun kone on verkkotilassa, katkaise WiFi-yhteys painamalla Ajastinpainiketta muutaman sekunnin ajan.

Lapsilukko



Jotta pikkulapset eivät voisi käyttää laitetta väärin, siinä on lapsilukitustoiminto. Lukitse kaikki painikkeet painamalla **Mode-painiketta (A)** 2 sekunnin ajan. Painikkeiden lukkiutuessa kuulet piippausäänen. Avaa näppäimet samalla tavalla.



Lapsilukko voidaan asettaa valmius- ja käyttötilaan, mutta sitä ei voi aktivoida, kun **vesisäiliö on täynnä**.

Automaattinen sammutus vesisäiliön täyttymisen ilmaisimessa



Kun vesisäiliö täyttyy normaalissa käytössä, laite siirtyy automaattisesti odotustilaan ja **säiliön täyttymisen ilmaisivalo (A)** syttyy. Laite siirtyy takaisin edeltävään tilaan tyhjennettyäsi säiliön.



Virtapainiketta lukuun ottamatta mikään painikkeista ei toimi.

Yllä kuvattu asia tapahtuu, jos vesisäiliö irrotetaan ja laitetaan sitten virheellisesti takaisin.

Sulatustila matalassa lämpötilassa



Kun ympäristön lämpötila on liian matala, ilmankuivaaja siirtyy **Sulatustilaan (A)**. Laite käy korkealla tuulettimen nopeudella ilman ilmankuivausta.



Tuulettimen nopeuspainike on tässä tilassa pois käytöstä.

Muistitoiminto

1. Jos laite irrotetaan verkkovirrasta suoraan, tai jos virrantulo katkeaa, liitä ilmankuivaaja takaisin verkkovirtaan ja se käynnistyy samassa tilassa kuin ennen sähkökatkosta. Ajustimen asetus pysyy voimassa.
2. Sammuta ilmankuivain virtapainikkeesta ja käynnistä se sitten uudelleen virtapainiketta painamalla. Ilmankuivain toimii nyt samassa tilassa kuin ennen virtakatkosta. Ajustimen asetus peruutetaan.
3. Sammuta ilmankuivain ja irrota virtajohto pistorasiasta. Liitä pistoke takaisin pistorasiaan ja käynnistä ilmankuivain. Se toimii samoilla tehdasasetuksilla kuin ensimmäisellä käynnistyskerralla.

6. Ilmankuivaimen puhdistus

Kun suodatinta käytetään säännöllisesti, se voi tukkeutua pölystä ja hiukkasista. Ilmankuivaimen tehokkuuden varmistamiseksi yksikön puhdistaminen on suositeltavaa vähintään kahden viikon välein:

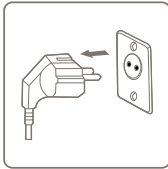

Katkaise laitteesta virta ja irrota pistoke pistorasiasta ennen puhdistusta.

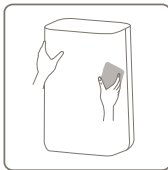

Puhdista kotelo pehmeällä, kuivalla liinalla. Imuroi ilmankuivaimen ilmanotto- ja poistosäleiköt. Jos laite on erittäin likainen, käytä mietoa puhdistusainetta. Pyyhi ilmankuivain kevyesti kostealla liinalla. Irrota vesisäiliö ja pese se käsin miedolla pesuaineella. Huuhtele se puhtaalla vedellä

Huomaa: Älä suihkuta vettä suoraan laitteeseen.

Lapset eivät saa puhdistaa ja huoltaa laitetta ilman valvontaa.

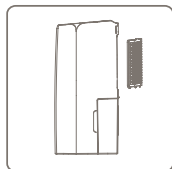

Esisuodattimen puhdistaminen

1. Irrota esisuodattimen kehys laitteen takaa.
2. Pese esisuodattimen kehys huolellisesti lämpimällä, vedellä ja käytä tarpeen mukaan mietoa pesuainetta. (Kork. 40 °C)

Huomaa: ÄLÄ pese suodatinkehystä astianpesukoneessa.

3. Huuhtelee suodatin puhtaalla vedellä ja anna sen kuivua ennen kuin laitat sen takaisin.
4. Asenna suodatinkehys takaisin laitteeseen.

Huomaa: ÄLÄ käytä ilmankuivainta, jos esisuodatin ei ole paikallaan.



HEPA-suodatinta (A) ei voi puhdistaa, ja se on vaihdettava kerran vuodessa.

7. Säilyttäminen

Jos ilmankuivainta ei käytetä pitkään aikaan, toimi seuraavasti:

1. Irrota pistoke pistorasiasta ja tyhjennä säiliö. Varmista, että säiliö ja ilmankuivain ovat täysin kuivat. Tämä voi kestää pari päivää.
2. Puhdista ilmansuodatin.
3. Tarkista, että ilmankuivain on täydellisessä kunnossa varmistaaksesi turvallisen käytön pitkän varastoinnin jälkeen.
4. Pakkaa laite sopivaan pakkaukseen.
5. Säilytä ilmankuivainta pölyttömässä paikassa ja poissa suorasta auringonpaisteesta. Mieluiten pressulla peitettyinä.

8. Näytä virhekoodit

Ota yhteyttä eeese-palvelupisteeseemme, jos näet jokin seuraavista virhekoodeista.

NÄYTTÖKOODI	E1	E2	L3	L4
Virhe	Lämpötila- anturivirhe	Kosteusanturi- virhe	Ilman tulolämpötila on liian korkea >42 °C	Ilman tulolämpötila on liian matala <0 °C
Näyttö	Vilkkuu 30 sekunnin välein	Vilkkuu 30 sekunnin välein	Hidas vilkkuvalo L3	Hidas vilkkuvalo L4
Mitä tapahtuu	Laite toimii normaalisti.	Kuivain toimii normaalisti, muttei säädä kosteutta.	Kompressori lakkaa toimimasta ja tuuletin toimii matalalla nopeudella. Laite toimii normaalisti 10 minuuttia myöhemmin, jos lämpötila laskee alle 40 °C:seen.	Kompressori lakkaa toimimasta ja tuuletin toimii matalalla nopeudella. Laite toimii normaalisti 10 minuuttia myöhemmin, jos lämpötila nousee yli 2 °C:seen.

9. Vianetsintä

Tarkista seuraavat, ennen kuin otat yhteyttä tekniseen tukeen.

ONGELMA	MAHDOLLINEN SYY	RATKAISU
Ilmankuivain ei käynnisty	Virtaa ei ole kytketty	Aseta pistoke pistorasiaan ja varmista, että virta on kytketty
	Vesisäiliö on täynnä	Tyhjennä säiliö
	Säiliötä ei ole asennettu oikein paikoilleen	Vaihda säiliö
	Asetettu kosteustaso on saavutettu	Laske kosteustasoa
	Virtapistoke tai -johto on vaurioitunut	Ota yhteys valtuutettuun huoltokeskukseen korjausta varten
Veden poistokapasiteetti on liian heikko	Käytön asetettu kestoaika on liian lyhyt	Ole kärsivällinen ja odota
	Liian matala ympäristön lämpötila tai kosteus	On normaalia, ettei laite kuivaa näissä olosuhteissa

Laite toimii, mutta vähentää suhteellista kosteutta riittämättömästi	Huone on liian iso	Suosittellemme, että käytät ilmankuivainta, jonka kapasiteetti on suurempi
	Ilma vaihtuu liikaa	Vähennä ilmanvaihtoa (esim. sulje ikkunat ja ovet)
	Ilmansuodatin on tukossa	Puhdista esisuodatin
	Kosteusasetus on korkeampi kuin ympäristön kosteus	Aseta kosteus ympäristön kosteutta matalammaksi
Kosteus ei vähene	Ilmankuivainta ei ole käytetty tarpeeksi kauan	
	Ympäristön lämpötila on liian matala	
	Ympäröivä kosteustaso on liian matala	
	Ympäristön kosteustaso on matalampi kuin haluttu kosteustaso	
	Ilmansuodattimen kehys on likainen	Puhdista esisuodattimen kehys
Ilmankuivain puhaltaa lämmintä ilmaa	Kuivattava ilma johdetaan lämmityskäämien ylle, ennen kuin se puhalletaan huoneeseen osana kosteudenpoistoprosessia	Tämä on normaalia. Kuivain ei ole ilmanjäähdytin
Näytöllä ei näy asetettua kosteuspistettä	Näytöllä näkyy huoneen suhteellinen kosteus, muttei asetettua kosteuspistettä	Paina Kosteudensäätöpainiketta kerran nähdäksesi kohteen suhteellisen kosteuden
Vettä lattialla	Säiliössä on jäännösvettä, ja laitetta on kallistettu liikaa sitä liikuttaessa	Ole varovainen, kun siirät säiliötä
Säiliössä oleva vesi valuu yli	Vesisäiliö voi olla vaurioitunut.	Ota yhteyttä eese-palvelupisteeseemme
	Veden automaattianturin uimuri ei ole paikallaan	
	Sisäinen viemärikanava on tukossa tai tukossa	
Ilmankuivain on meluisa	Ilmansuodatin on tukossa tai laite on epätasaisella pinnalla	Puhdista suodatin tai aseta laite tasaiselle alustalle
	Irralliset tai vieraat hiukkaset yksikön sisällä	Ota yhteyttä eese-palvelupisteeseemme
	Virtaavan kylmäaineen ääni	
Virhekoodi	E1: Lämpötila-anturivirhe E2: Kosteusanturivirhe	Ota yhteyttä eese-palvelupisteeseemme

10. Tekniset tiedot

Malli Luna Tuotenro		2564
Maks. työskentelyala m ²		50
Käyttöaluesuositus m ²		2–40
Wifi		Kyllä
Ajastin, h		1 ~ 24
IP-koodi		-
Virtalähde		220–240 V – 50 Hz
Kosteudenpoistokapasiteetti (30 °C RH 80 %), L/päivä		12
Kosteudenpoistokapasiteetti (27 °C RH 60 %), L/päivä		7,5
Virrankulutus, (27 °C RH 60%) W		165
Ilmamäärä m ³ / h	Korkea	90
	Matala	70
Melutaso dB (A)	Korkea	40
	Matala	36
Vesisäiliön tilavuus, L		2,6
Käyttölämpötila, °C		5–35
Kylmäaine		R290 / 0,045 kg
Kompressori		Mäntä
Nettopaino kg:		10.7
HEPA-suodatin sisältyy		Kyllä
Esisuodatin		Pestävä
Tyhjennysletkun halkaisija, mm		14
Tyhjennysletku sisältyy (tuotenro. 2 558)		Ei sisälly – lisävaruste
Tuotteen koko (K x L x S) mm:		48,4 x 30,0 x 25,6

Edellä mainitut tekniset tiedot ovat vain viitteellisiä. Pidätämme oikeuden muuttaa niitä ilman erillistä ilmoitusta.

11. Huolto

Jos tarvitsit palvelua tai jos haluat tehdä takuuvaatimuksen, sinun on luotava palvelupyynnö suoraan tukijärjestelmäämme. Siirry verkkosivuston kohtaan TUKI.

12. Takuu

Rajoitettu takuu

Takaamme, ettei missään osassa ole materiaali- tai valmistusvikoja kahden vuoden ajan ostopäivästä. Takuu kattaa vain sellaiset materiaali- tai valmistusviat, jotka estävät tuotteen asentamisen tai käytön normaalilla tavalla. Vialliset osat vaihdetaan tai korjataan.

Takuu ei kata kuljetusvaurioita, muuta käyttöä kuin mitä on tarkoitettu, virheellisen kokoonpanon tai virheellisen käytön aiheuttamia vahinkoja, törmäyksen tai muun virheen aiheuttamia vahinkoja tai vääränlaista varastointia.

Takuu mitätöityy, jos käyttäjä muokkaa tuotetta.

Takuu ei kata tuotteeseen liittyviä vahinkoja, omaisuusvahinkoja eikä yleisiä operatiivisia menetyksiä.

Valmistajan vastuu ei voi ylittää viallisten osien korjausta tai korvaamista, eikä se kata työvoimakustannuksia viallisen osan poistamisesta ja uudelleenasetamisesta, kuljetuskustannuksia huoltokeskukseen ja sieltä pois eikä mitään muita korjauksen tekemiseen tarvittavia materiaaleja.

Tämä takuu ei kata vikoja tai toimintahäiriöitä, jotka aiheutuvat seuraavista:

- Yksikön mukana toimitetun, valmistajan julkaiseman "Käyttöoppaan" mukaisen laitteen asennuksen, käytön tai huollon laiminlyöminen.
- Laitteen jonkin asennustyön laatu.
- Väärinkäyttö, muuttaminen, onnettomuus, tulipalo, tulva, salamanisku, jyrssiät, hyönteiset, huolimattomuus tai odottamattomat tapahtumat.
- Muiden kuin valmistajan hyväksymien osien tai tarvikkeiden käyttäminen tuotteessa.

Vastuun rajoitukset

Tämä on ainoa valmistajan myöntämä takuu. Kukaan ei ole valtuutettu tekemään muita takuita puolestamme.

Tämä takuu korvaa kaikki muut ilmaistut tai epäsuorat takuut, mukaan lukien, mutta ei niihin rajoittuen, kaikki oletukset tiettyyn tarkoitukseen sopivuudesta ja myytävyydestä. Me nimenomaisesti kiistämme kaiken vastuun välillisistä vahingoista, tapaturmavahingoista, epäsuorista menetyksistä tai tappioista oletettua tai ilmaistua takuuta koskevien vaateiden osalta.

Tämä takuu antaa ostajalle tiettyjä lakisääteisiä oikeuksia, jotka voivat vaihdella maittain.

Valitukset

Takuuvaateissa on esitettävä voimassa oleva ostokuitti.

Lue lisätietoja takuuvaatteen esittämiseen PALVELU-osioista.

TÄRKEÄÄ!

Jos tarvitset teknistä apua – ota yhteyttä asiakaspalveluumme:

<https://eeese-aircare.com/support>

Meillä on erikoisosaamista tuotteistamme ja alasta yleensä, joten voit saada apua nopeasti ja helposti.

13. Vastuullinen hävittäminen

Tämä symboli osoittaa, että tätä tuotetta ei saa hävittää kotitalousjätteiden mukana. Tämä koskee koko EU:ta. Tuote on luovutettava kierrätykseen, jotta materiaali voidaan hävittää vastuullisella tavalla, jotta vältetään virheellisestä jätteenkäsittelystä aiheutuvat ympäristövahingot tai terveysvaarat. Kun kierrätät tuotteemme, vie se paikalliseen keräyspisteeseen tai ota yhteyttä ostopaikkaan. Siellä varmistetaan, että tuote hävitetään ympäristöystävällisellä tavalla.

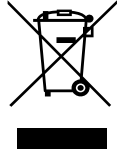

14. Varoitus R290-kylmäaineesta

Kone on tarkoitettu käytettäväksi vain siten, että kylmäaineena käytetään R290-kaasua (propani).

Huomautus: Kylmäainesilmukka on suljettu. Vain pätevä teknikko saa yrittää huoltaa laitetta.



Hajun puute ei osoita vuotaneen kaasun puutetta. Koneen läheisyydessä ei saa käyttää avotulta, savukkeita tai muita mahdollisia sytytyslähteitä. Komponentit on suunniteltu propaania varten, ja ne ovat syttymättömiä ja kipinöimättömiä. Komponentit saa vaihtaa vain identtisiin korjausosiin.

Huomautus: Koneen saa asentaa vain huoneeseen, jonka lattiapinta-ala on vähintään 4 m².

R290 on ilmaa raskaampaa palavaa kaasua. Tämän perusteella, jos kaasua vuotaa yksiköstä, pitoisuus on suurin maanpinnan tasolla. Kaasu voidaan kuitenkin nostaa korkeammalle (esim. vedon avulla, tuulettimella jne.). Tässä yksikössä käytetty R290 (propani) on hajuton. Älä käytä konetta tilassa, jossa on avotulta, muita merkittäviä lämmönlähteitä (esim. savukkeita, kynttilöitä jne.) tai sähköpurkauksia. Asenna kone huoneeseen, joka voidaan tuulettaa tarvittaessa ja jossa kaasun kertyminen ei ole mahdollista

Jos huoneessa havaitaan R290:tä (propani) tai epäillään vuotoa, älä anna luvattomien henkilöiden etsiä vuotolähdettä. Evakoi tällaisissa tapauksissa kaikki ihmiset huoneesta, avaa ikkunat, poistu huoneesta ja ilmoita paikalliselle palokunnalle ja kerro heille propaanivuodosta. Älä anna kenenkään palata huoneeseen, ennen kuin palopäällikkö tai pätevä huoltoteknikko on ilmoittanut, että riskin olemassaolo on päättynyt.

15. Yhteys WIFI-verkkoon

Laitteen yhdistäminen sovellukseen

Etsi **TuyaSmart**-sovellus tai skanna QR-koodi sovelluksen lataamista varten.



Vaihe 1

Varmista, että puhelimesi on kytketty kotisi WIFI-verkkoon ja ota Bluetooth käyttöön. Lisää laite napauttamalla **+**-merkkiä etusivun oikeassa yläkulmassa.

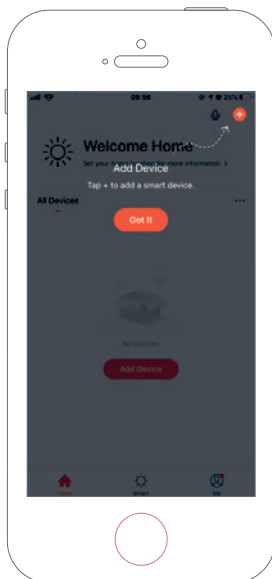
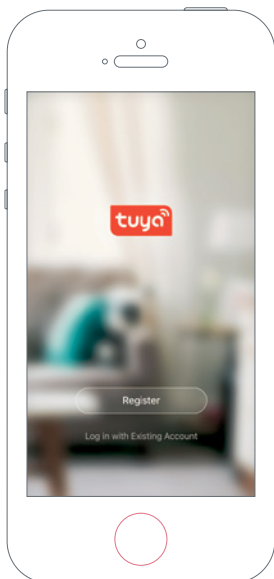

Vaihe 2

Noudata ohjeita valitaksesi laite, joka on määritettävä, ja syötä sitten salasana 2,4 GHz:n langattomaan verkkoon.

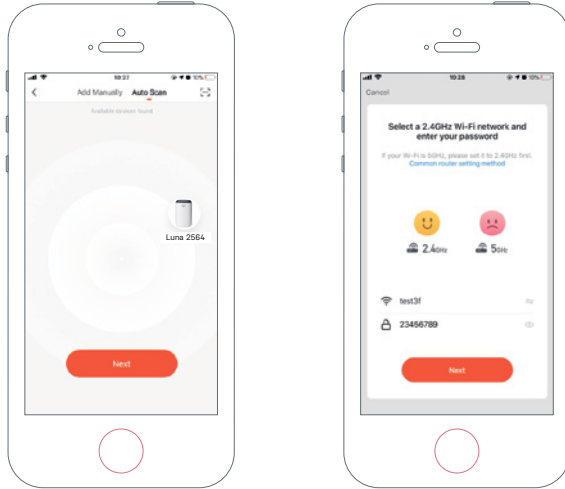

Vaihe 3

Viimeistelet verkkoyhteys valmistellaksesi ilmankuivaimen sovelluksella.

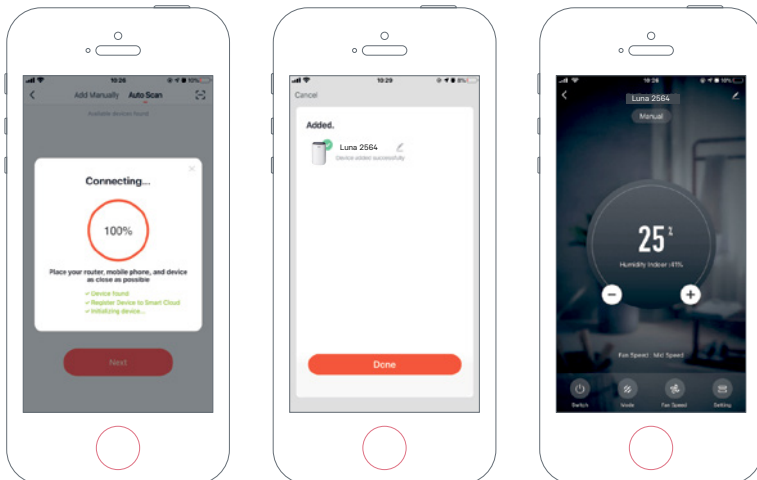

Laitteen lisääminen manuaalisesti

Vaihe 1

Napauta kotisivulla kohtaa **Lisää laite**, tai siirry Lisää laite -sivulle napsauttamalla kohtaa **+** oikeassa yläkulmassa.

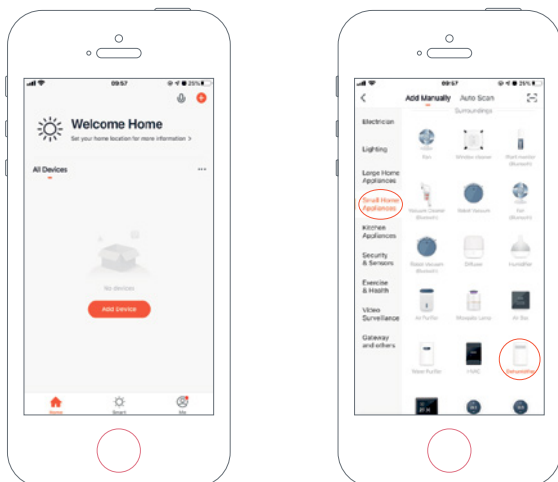

Vaihe 2

Varmista, että merkivalo vilkkuu nopeasti ja syötä WiFi-salasana.

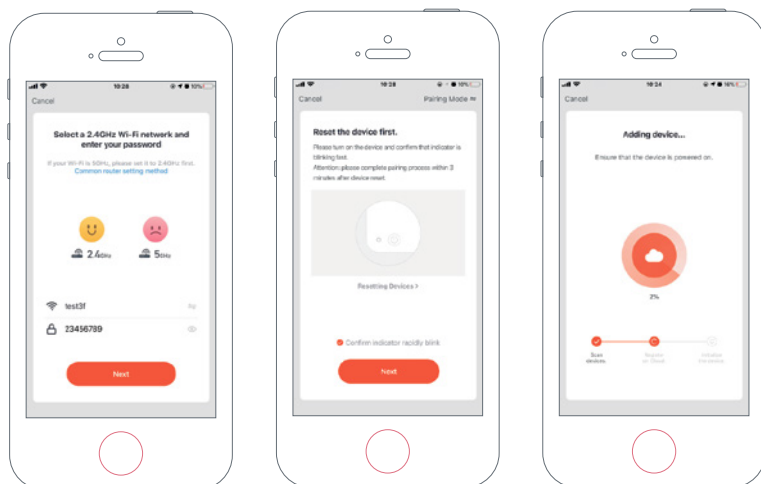

Vaihe 3

Viimeistele verkkoyhteys valmistellaksesi ilmankuivaimen sovelluksella.

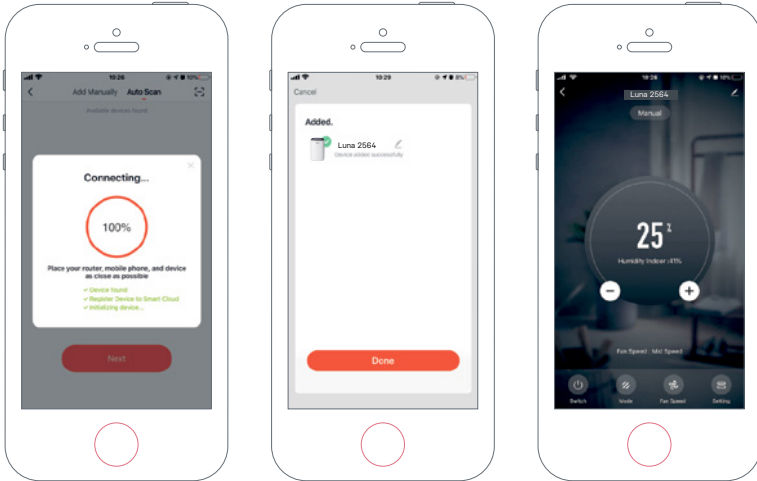



Les bruksanvisningen før bruk, se tilsvarende avsnitt i bruksanvisningen. Lagre den for fremtidig referanse. Vi forbeholder oss retten til eventuelle feil i tekst eller bilder og eventuelle nødvendige endringer i tekniske data.



Resirkuler uønskede materialer i stedet for å kaste dem. Alle apparater og emballasje skal sorteres og leveres til miljøstasjon for resirkulering.



Produktet følger gjeldende europeiske og andre direktiver.



Innholdsfortegnelse

1. Sikkerhetsinstruksjoner	77
2. Liste over deler.....	79
3. Kontinuerlig drenering.....	81
4. Før bruk.....	81
5. Driftsinstrukser	82
6. Rengjøring av avfukteren	89
7. Oppbevaring.....	90
8. Feilkoder i displayet.....	91
9. Feilsøking.....	91
10. Tekniske spesifikasjoner	93
11. Service	93
12. Garanti.....	94
13. Ansvarlig avhending	95
14. Advarsel om kjølemediumR290.....	95
15. Tilkobling til WIFI.....	96

1. Sikkerhetsinstruksjoner

Advarsel

Dette apparatet er kun ment for hjemmebruk. All annen bruk anbefales ikke av produsenten og kan forårsake brann, elektriske støt eller annen personskade og materielle ødeleggelser. Prøv aldri å demontere eller reparere maskinen selv. Apparatet skal installeres i henhold til nasjonale forskrifter for kabling. Maskinen er designet for A-vektet lydtryknivå under 70dB. Kontroller spenningen og kontroller at den oppfyller maskinens tekniske spesifikasjon. Apparatet kan benyttes av barn fra 8 år og oppover og personer med nedsatte fysiske, sansemessige eller mentale evner eller mangel på erfaring og kunnskap hvis de er under tilsyn eller har fått anvisning om sikker bruk av apparatet og forstår hvilke farer som er forbundet med bruken.



Forsiktig



Skal ikke berøres med våte hender



Advarsel

Strømledning

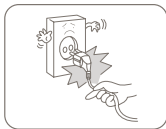

Ikke trekk i strømledningen for å koble enheten fra stikkkontakten.

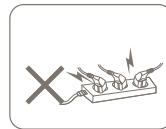

Ikke bruk apparatet med en overbelastet skjøteledning.

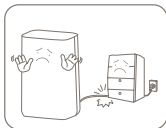

Ikke plasser tunge gjenstander på strømledningen, da det utgjør en sikkerhetsrisiko.

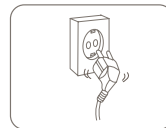

Ikke bruk apparatet hvis støpselet ikke sitter fast i kontakten.



Ikke forsøk å bytte strømledning selv. Ta kontakt med autorisert serviceverksted.



Ikke ta på støpselet med våte hender, da det kan føre til elektrisk støt.

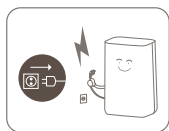

Koble fra produktet umiddelbart hvis det avgir merkelige lyder, lukt eller røyk. Trekk ut støpselet under tordenvær. Koble fra produktet når det ikke er i bruk.

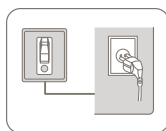

Kontakten må være jordet og forsvarlig sikret.

Plassering



Ikke plasser brennbare og eksplosive gjenstander rundt apparatet, da det kan føre til brann.

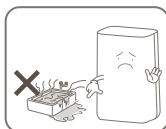

Ikke bruk apparatet i svømmebasseng eller lignende anlegg, da det medfører sikkerhetsrisiko.

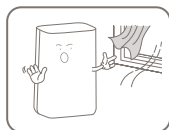

Ikke bruk apparatet på et trekkfullt sted eller ved siden av en radiator eller et varmeapparat.



Plasser apparatet på en stabil, flat overflate. Maskinen må alltid stå oppreist.

Under bruk

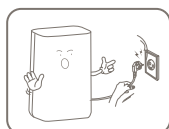

Før du flytter avfukteren, må du slå av strømmen, koble fra strømledningen og sørge for at vannbeholderen er tom.



Ikke hell vann i apparatet, da det kan føre til funksjonsfeil.

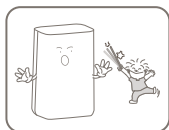

Barn må ikke leke med apparatet. Putt aldri fremmedlegemer inn i maskinen.



Ikke plasser tunge gjenstander på apparatet, da det kan føre til funksjonsfeil. Sitt aldri på produktet.



Ikke velt apparatet eller utsett det for kraftige støt, da det kan føre til funksjonsfeil.



Apparatet må ikke tildekkes når det brukes.



Ikke legg hendene på ventilasjonsåpningen, da det kan føre til skader eller funksjonsfeil.

2. Liste over deler

Komponenter

1. Frontdeksel
2. Toppdeksel
3. Ventilasjonsgitter
4. Kontrollpanel
5. Håndtak
6. Hjul
7. Forfilter
8. Vanntank
9. Bakre deksel
10. Dreneringsutløp
11. Strømledning

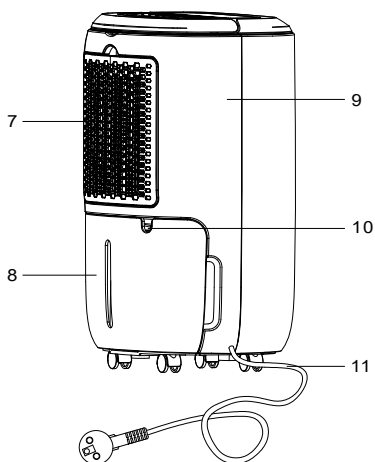
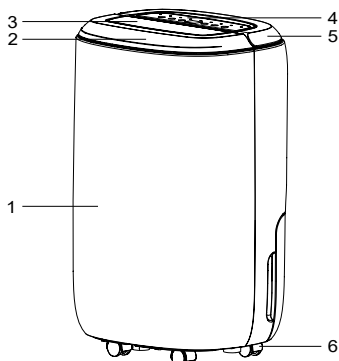

Kontrollpanel

12. På/av-knapp
13. Tidsur av-knapp / Wi-Fi-knapp
14. Lufttetteknapp / ioniserings-knapp
15. Skjerm
16. Manuell avfukting-knapp
17. Modusknapp / Barnelås-knapp
18. Auto-knapp
19. Automatisk avfukting-indikator
20. Indikator for torkning av klær
21. Nattmodus-indikator
22. Indikator for luftrensing
23. Wi-Fi-indikator
24. Ioniserings-indikator
25. Indikator for timer
26. Full tank-indikator
27. Driftsindikator
28. Avrimingsindikator

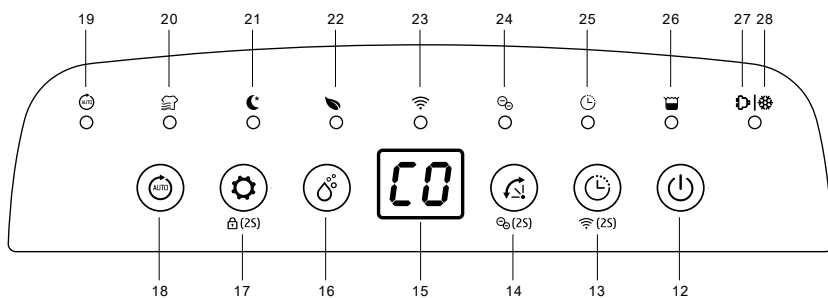

Drenering

29. Dreneringsutløp
30. Dreneringsrør

Avløpsslange
medfølger ikke

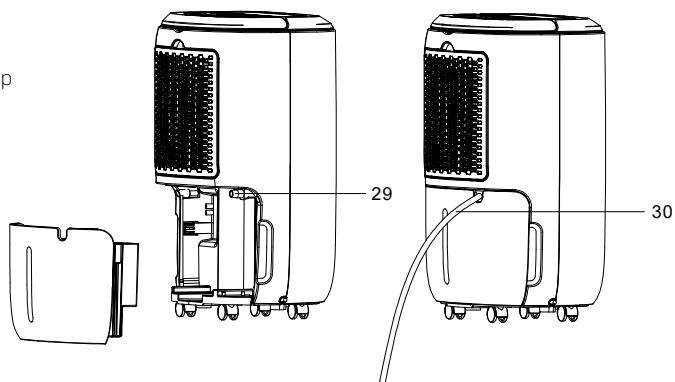

3. Kontinuerlig drenering

Kontinuerlig drenering gjør det enkelt å fjerne oppsamlet vann i stedet for å tømme vanntanken manuelt når omgivelsene har høy luftfuktighet.

1. Fjern gummipluggen som dekker tilkoblingen til avløpsslangen.
2. Fjern vannbeholderen.
3. Koble til en egnet avløpsslange (14 mm innvendig diameter) til dreneringsutløpet. Pass på at slangen er sikkert og stramt festet for å unngå lekkasje.
4. Sett på plass vannbeholderen igjen.
5. Kontroller alltid at dreneringsslangen ikke er blokkert eller sperret for å opprettholde en jevn strøm.



Sørg for at det er fall i slangen, og at den ikke er blokkert eller bøyd. Dreneringsslange medfølger ikke, men må kjøpes i tillegg. Art.nr. 2558

4. Før bruk

- Kontroller avfukteren for eventuelle transportskader. Ved skade bør du kontakte vår servicelinje umiddelbart.
- Plasser avfukteren stående på et stabilt og flatt underlag.
- Pass på at nettleidingen er lett tilgjengelig og ikke blir skadet av skarpe kanter eller ødelagt på noen måte under bruk.
- Sørg for at avfukteren er i sikker avstand med minst 50 cm fra en vegg eller møbler og har luftrom på alle sider.
- Maskinen må stå oppreist i minst 1 time før den brukes for første gang
- Hvis det er svært høy luftfuktighet i enkelte deler av huset, kan avfukteren plasseres der først og deretter flyttes til en annen del av huset senere.
- Sørg for at strømtilførselen tilsvarer verdien på merkeplaten, og stikkkontakten må være jordet.
- Kontroller at vannbeholderen er riktig montert før avfukteren kan slås på.
- Hvis avfukteren slås av og deretter slås på igjen umiddelbart, vil det ta omtrent 3 minutter å nå full effekt (kompressor tilbake i drift).
- Hvis avfukteren blir avbrutt av et strømbrudd, slås den automatisk på igjen når strømmen kommer tilbake.
- Avfukteren fungerer best ved normal romtemperatur, effektiviteten reduseres hvis omgivelsestemperaturen faller til under 15°C.
- Slå på strømmen og bruk enheten som beskrevet nedenfor.

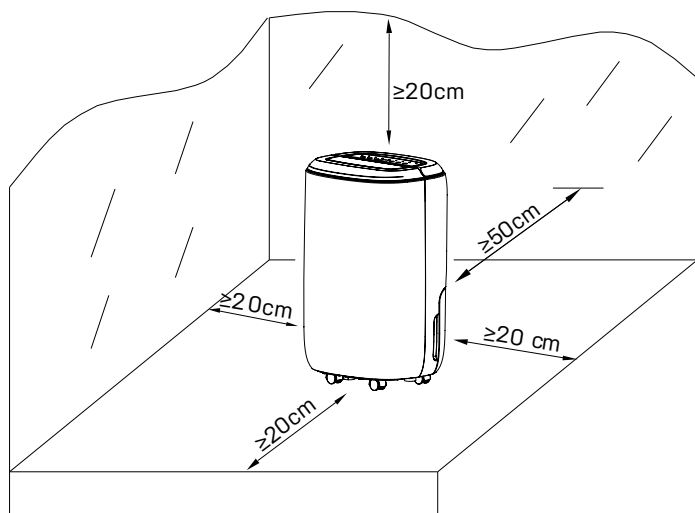

5. Driftsinstrukser

Slå på enheten / slå av enheten (på/av-knapp)



1. Koble nettleddningen til stikkontakten.
2. Trykk én gang på **av/på-knappen (A)** for å slå på enheten. Som standard kjører den på Manuell avfuktingsmodus med høy viftehastighet. På/av-indikatoren lyser.
3. Trykk på **av/på-knappen (A)** igjen for å slå av enheten. Den slår seg av, men viften fortsetter i noen sekunder for å blåse ut den varme luften fra enheten.

Funksjon for å automatisk slå av enheten (Timer-knapp)



Trykk på **Timer-knappen (A)** for å velge ønsket antall timer fra 00–24–00.



Avbryt timer-funksjonen ved å slå enheten av og på igjen.

Eller trykk på timer-knappen og hold den inne i tre sekunder, og trykk to ganger.

Innstilling for luftfuktighet (Manuell innstillingsknapp)



Trykk på **Innstillinger for luftfuktighet (A)** for å velge ønsket maks fuktighetsnivå mellom følgende CO-30 %-35 %-40 %-45 %-50 %-55 %-60 %-65 %-70 %-75 %-80 %-CO. CO står for kontinuerlig avfuktning. CO står for kontinuerlig avfuktning uansett fuktighet i omgivelsene.



Når ønsket maksimalt luftfuktighetsnivå er nådd, stopper kompressoren øyeblikkelig.

Viften stopper 3 minutter senere, og stopper så i 27 minutter.

Deretter starter viften på lav hastighet i 2 minutter for å registrere luftfuktighet.

Hvis RF % er 3 % høyere enn angitt verdi, begynner maskinen å kjøre.

Ellers stopper maskinen i ytterligere 27 minutter og gjentar prosessen.

Ventilasjongitter-funksjon [Ventilasjongitterknapp]



Trykk på **Ventilasjongitterknappen (A)** for å aktivere ventilasjonsgitter-oscillasjon.

Multifunksjonstillegg [modusknapp]

Klestørkemodus



I manuell modus, trykk på **modusknappen (A)** én gang for å velge **Klestørkemodus (B)**. Enheten kjører i kontinuerlig avfukting med høy viftehastighet i 10 timer, og slår seg deretter av automatisk. Tidsur-knappen er deaktivert.

Nattmodus



Trykk på **modusknappen (A)** to ganger for å velge **Nattmodus (B)**.

Enheten kjører med en satt viftehastighet på 55 % på lav viftehastighet.

Alle indikatorer er av i fem sekunder etter at innstillingen er fullført. Trykk på en knapp for å aktivere lyset og bruke som vanlig.



Etter 30 sekunder uten bruk blir lysene slått av. Hvis vanntanken er full i nattmodus, er **indikatoren for full tank** alltid på.

Luftrensingsmodus

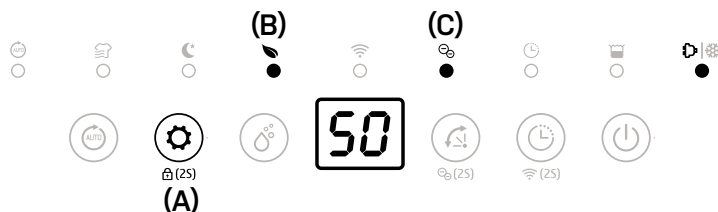

Trykk på **modusknappen (A)** 3 ganger for å velge **Luftrensingsmodus (B)**.

Enheten kjører med høy viftehastighet uten å avfukte, og **ioniseringsmodus (C)** aktiveres automatisk.



Hold **ventilasjongitterknappen** inne i to sekunder for å aktivere/deaktivere

Automatisk avfuktingsfunksjon (Auto-knapp)



Trykk på **Automatisk-knappen (A)** for å velge **Automatisk avfuktingsmodus (B)**.
Enheten kjører automatisk iht. omgivelsestemperaturen som registreres, som angitt nedenfor.

Omgivende RF % oppdaget	Kompressor	Viftehastighetsnivå
RH % > 65 %	I drift	Høy
55% ≤ RH% ≤ 65%	I drift	Lav
RF % < 55 %.	Stopper drift	Lav

RH = Relativ fuktighet

Ioniserings-funksjon [Manuell-innstillingsknapp]

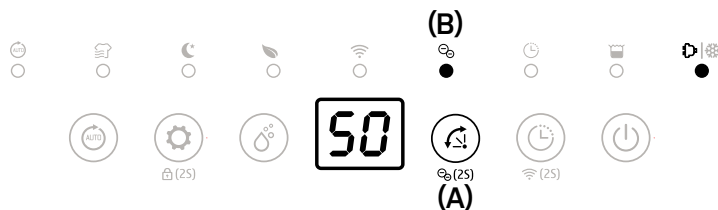

Ioniseringen skaper negative ioner som fester seg til positivt ladde molekyler, slik som støv, bakterier, pollen, røyk og andre allergener. Disse molekylene fester seg sammen til større molekyler som ikke kan sveve i luften, men faller til bakken. Trykk på og hold inne **Ventilasjongitterknappen (A)** i to sekunder for å aktivere **ioniseringsmodus (B)**.



Ioniseringsmodusen slår seg av automatisk når enheten slutter å gå

WiFi-funksjon (Wi-Fi-knapp)

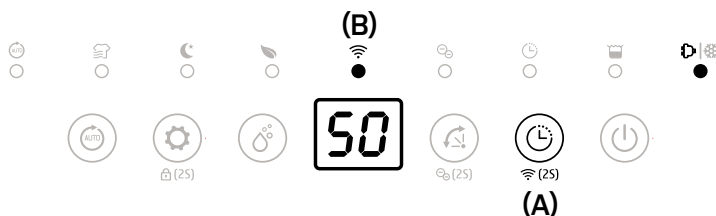

Trykk på **Timer-knappen (A)** i to sekunder for å aktivere Wi-Fi-funksjonen og gå inn i nettverksmodus. Under nettverkskonfigurasjonen blinker **Wi-Fi-indikatoren (B)** raskt, og etter at Wi-Fi er koblet til, er Wi-Fi-ikonet på.



Se under avsnittet **Tilkobling til Wi-Fi** for detaljerte innstillinger. Når maskinen er i nettverksmodus, kan du trykke på timer-knappen i noen sekunder for å koble fra WiFi-tilkoblingen..

Barnesikrings-funksjon



For å forhindre at små barn bruker apparatet er enheten utstyrt med en barnesikringsfunksjon. Trykk på **Modusknapp (A)** i to sekunder for å låse alle knapper med en pipelyd. Du låser opp igjen med samme handling.



Barnesikringsfunksjonen kan aktiveres i standby og under drift, men den kan ikke aktiveres når **vanntanken er full**.

Slå av automatisk med indikator for full vanntank



Når vanntanken blir full under normal bruk, går enheten i standby-modus automatisk, og **indikatoren for full tank (A)** vises. Etter at du har tømt tanken, går enheten til forrige modus.



Alle knapper er deaktivert, bortsett fra på/av-knappen.

Hvis vanntanken blir fjernet eller ikke er plassert på riktig måte, skjer det ovennevnte.

Avriming ved lav temperatur-modus



Når omgivelsestemperaturen er for lav, går avfukteren i **Avriming-modus (A)**. Enhetene kjører med høy viftehastighet uten å avfukte.



Knappen for viftehastighet blir deaktivert i denne tilstanden.

Minnefunksjon

1. Hvis enheten kobles fra direkte eller pga. strømbrudd, kan du koble enheten til strømforsyningen igjen, så vil avfukteren kjøre i samme modus som før den ble koblet fra. Timer-innstillingen blir fulgt.
2. Trykk på av/på-knappen for å slå av avfukteren, og trykk deretter på på/av-knappen for å slå den på igjen. Avfukteren fortsetter i den modusen som var aktiv før strømmen ble brutt. Timer-innstillingen blir avbrutt.
3. Slå av avfukteren og trekk ut strømledningen. Koble deretter til strømforsyningen igjen og slå på avfukteren. Første gang du starter avfukteren, kjører den i fabrikkinnstilling-modus.

6. Rengjøring av avfukteren

Ved regelmessig bruk kan filteret bli fullt av støv og partikler. For å sikre at avfukteren er effektiv anbefales det å rengjøre enheten minst annenhver uke:

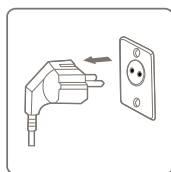

Slå av enheten og trekk ut støpselet før rengjøring.

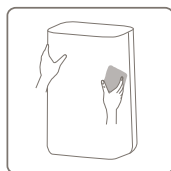

Rengjør utsiden med en myk og tørr klut. Støvsug luftinntaket og utløpsgitteret på avfukteren. Hvis enheten er ekstra skitten, kan du bruke et skånsomt rengjøringsmiddel. Tørk av luftrenseren med en lett fuktet klut. Fjern vanntanken og vask den for hånd ved bruk av et mildt vaskemiddel. Tørk over med rent vann

Merk: Ikke spray vann direkte på enheten.

Rengjøring og vedlikehold må ikke utføres av barn uten tilsyn.

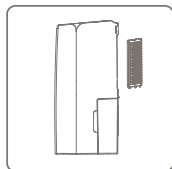

Rengjøre forfilteret

1. Fjern forfilterrammen fra baksiden.
2. Vask forfilterrammen nøye i varmt vann. Bruk et mildt vaskemiddel om nødvendig. (Maks. 40 °C)

Merk: IKKE vask forfilteret i oppvaskmaskin.

3. Skyll forfilteret i rent vann og la det tørke før du setter det inn igjen.
4. Sett forfilterrammen tilbake på enheten.

Merk: IKKE bruk avfukteren uten forfilteret innsatt.



HEPA-filteret kan ikke rengjøres og må skiftes én gang i året.

7. Oppbevaring

Hvis avfukteren ikke skal brukes over en lengre periode, gjør du følgende:

1. Trekk ut støpselet og tøm tanken. Påse at tanken og avfukteren er helt tørre. Dette kan ta et par dager.
2. Rengjør luftfilteret.
3. Kontroller avfukteren for å være sikker på at den kan brukes igjen senere.
4. Pakk enheten i egnet emballasje.
5. Oppbevar avfukteren på et støvfritt sted uten direkte sollys, fortrinnsvis tildekket med plast.

8. Feilkoder i displayet

Kontakt forhandleren eller eese-servicelinjen hvis noen av disse feilkodene vises.

KODE	E1	E2	L3	L4
Feil	Feil i temperatur-sensor	Feil i luftfuktig-hetssensor	Temperaturen på luftinntaket er for høy >42 °C	Temperaturen på luftinntaket er for lav <0 °C
Skjerm	Blinker hvert 30. sekund	Blinker hvert 30. sekund	L3 blinker langsomt	L4 blinker langsomt
Dette skjer	Enheden fungerer normalt.	Enheden fungerer normalt, men kan ikke stille inn luftfuktigheten.	Kompressoren slutter å fungere, viften fungerer på lav hastighet. Maskinen vil fungere normalt etter ti minutter hvis temperaturen faller til under 40 °C, enheden fungerer normalt.	Kompressoren slutter å fungere, viften fungerer på lav hastighet. Maskinen vil fungere normalt etter ti minutter hvis temperaturen går over 2 °C, enheden fungerer normalt.

9. Feilsøking

Kontroller følgende før du kontakter teknisk brukerstøtte.

PROBLEM	MULIG ÅRSAK	LØSNING
Avfukteren vil ikke slå seg på	Strømmen er ikke tilkoblet.	Sett støpselet inn i stikkontakten og kontroller at strømmen er på
	Vannbeholderen er full	Tøm tanken
	Tanken er ikke satt inn på riktig måte	Sett inn tanken på nytt
	Det innstilte fuktighetsnivået er nådd	Senk fuktighetsnivået
Avfuktingskapasiteten er for lav	Støpsel eller ledning skadet	Kontakt et autorisert servicesenter for reparasjon
	Driftstiden er for kort	Vær tålmodig og vent
	For lav omgivelsestemperatur eller luftfuktighet	Det er normalt at enheten ikke fjerner fuktighet under disse forholdene

Enheten fungerer, men er ikke effektiv nok	Rommet er for stort	Vi anbefaler at du bruker en avfukter med større kapasitet
	Det er for mye ventilasjon	Reduser ventilasjonen (for eksempel ved å lukke vinduer og dører)
	Luftfilteret er tilstoppet	Rengjøre forfilteret
	Innstilt luftfuktighet er høyere enn den omgivende fuktigheten	Still luftfuktigheten lavere enn den omgivende fuktigheten
Fuktigheten reduseres ikke	Avfukteren har ikke vært brukt lenge nok	
	Omgivelsestemperaturen er for lav	
	Det omkringliggende fuktighetsnivået er for lavt	
	Fuktighetsnivået i omgivelsene er lavere enn fuktighetsnivået som er stilt inn	
	Luftfilterrammen er skitten	Rengjør forfilterrammen
Avfukteren blåser ut varm luft	Den tørkede luften går over varmespoler før den blåses inn i rommet igjen – som et ledd i avfuktingen	Dette er normalt, en avfukter er ikke en luftkjøler
Displayet viser ikke innstilt luftfuktighet	Skjermen viser den relative luftfuktigheten i rommet, ikke den innstilte luftfuktigheten	Trykk en gang på knappen for luftfuktighet for å vise innstilt luftfuktighet
Vann på gulvet	Det er vann i tanken, og enheten er vinklet for mye	Vær forsiktig når du flytter tanken
Vann i tanken renner over	Vanntanken kan bli skadet.	Kontakt vår eeese servicelinje
	Flottør for auto-vannsensor er ikke på plass	
	Intern dreneringspassasje er blokkert eller sperret	
Avfukteren bråker	Forfilteret er tett, eller enheten står på ujevnt underlag	Rengjør forfilteret, eller plasser enheten på flatt underlag
	Løse eller fremmedpartikler inne i enheten	Kontakt vår eeese servicelinje
	Lyden av flytende kjølemedium	
Feilkode	E1: Feil i temperatursensor E2: Feil i luftfuktighetssensor	Kontakt vår eeese servicelinje

10. Tekniske spesifikasjoner

Modell Luna Art.nr.		2564
Maks arbeidsområde, m ²		50
Anbefalt arbeidsområde, m ²		2-40
WiFi		Ja
Tidsur, t		1 ~ 24
IP-kode		-
Strømforsyning		220-240 V – 50Hz
Avfuktingskapasitet (30 °C RH 80 %), l/dag		12
Avfuktingskapasitet (27 °C RH 60 %), l/dag		7,5
Strømforbruk, (27 °C RH 60 %) W		165
Luftvolum m ³ /t	Høy	90
	Lav	70
Støynivå dB(A)	Høy	40
	Lav	36
Vanntankens kapasitet, l		2,6
Driftstemperatur, °C		-5~35
Kjølemedium		R290 / 0,045kg
Kompressor		Stempelkompressorer
Nettvekt kg:		10,7
HEPA-filter inkludert		Ja
Forfilter		Vaskbart
Dreneringsslange diameter, (mm)		14
Avløpsslange medfølger (Art. 2558)		Nei - må kjøpes i tillegg
Produktstørrelse (HxBxD), cm		48,4 × 30,0 × 25,6

Disse tekniske dataene er kun ment som referanse. Vi forbeholder oss retten til å endre dem uten ytterligere forvarsel.

11. Service

Hvis du trenger service eller har en garantihenvendelse, må du opprette en sak i brukerstøttesystemet vårt. Gå til nettstedet under BRUKERSTØTTE.

12. Garanti

Begrenset garanti

Vi gir to års garanti mot material- og produksjonsfeil fra kjøpsdato. Garantien dekker bare produksjonsfeil som fører til at produktet ikke kan monteres eller brukes på vanlig måte. Defekte deler vil bli erstattet eller reparert.

Garantien dekker ikke transportskader, annen bruk enn det som er tiltenkt, skader som skyldes feil montering eller feil bruk, skader som skyldes støt eller andre feil, eller feil oppbevaring.

Garantien gjelder ikke hvis brukeren modifierer produktet.

Garantien dekker ikke produktrelaterte skader, materielle skader eller tapt omsetning.

Produsenten kan ikke holdes ansvarlig for beløp som overstiger kostnaden knyttet til å bytte defekte deler, og garantien dekker ikke kostnader knyttet til å fjerne eller installere den defekte delen, transport til og fra verksted og andre materialer som trengs for å utføre reparasjonen.

Garantien dekker ikke feil eller problemer som skyldes følgende:

- Feil montering, bruk eller vedlikehold som ikke er i tråd med bruksanvisningen som leveres sammen med enheten.
- Installasjon av enheten.
- Feil bruk, endring, ulykker, brann, flom, lynnedslag, gnagere, insekter, uaktsomhet eller uforutsette hendelser.
- Bruk av uautoriserte deler eller tilbehør.

Ansvarsbegrensning

Dette er den eneste garantien produsenten gir. Ingen kan utstede andre garantier på vegne av oss.

Denne garantien erstatter alle andre garantier, inkludert, men ikke begrenset til, underforståtte garantier om egnethet for bestemte formål og salgbarhet. Vi fraskriver oss alt ansvar for følgeskader, utilsiktede skader, indirekte tap eller tap som følge av brudd på garantien.

Denne garantien gir deg juridiske rettigheter som kan variere fra land til land.

Klager

Ved garantikrav må du fremvise gyldig kvittering.
Les om garantikrav under SERVICE.

VIKTIG!

Hvis du trenger teknisk bistand, kan du kontakte brukerstøtte:

<https://eeese-aircare.com/support>

Vi er spesialister på produktene våre og fagfeltet generelt, så du får raskt hjelp.

13. Ansvarlig avhending

Dette symbolet indikerer at produktet ikke skal kastes sammen med vanlig husholdningsavfall. Dette gjelder i hele EU. For å forhindre skade på miljøet eller helsefare forårsaket av feil avfallshåndtering, må produktet leveres inn til resirkulering slik at materialet kan kastes på en ansvarlig måte. Når du resirkulerer produktet, ta det med til det lokale innsamlingsanlegget eller ta kontakt med kjøpsstedet. De vil sørge for at produktet kastes på en miljøvennlig måte.

**14. Advarsel om kjølemedium R290**

Maskinen er kun konstruert for bruk med R290(propan)-gass som angitt kjølemedium.

Merk: Kjølemiddelkretsen er forseglet. Bare en kvalifisert tekniker skal utføre service.



Mangel på lukt betyr ikke nødvendigvis at det ikke har lekket gass. Ingen åpne flammer, sigaretter eller andre mulige antenneskilder bør brukes i nærheten av apparatet. Komponentdeler er konstruert for propan og uten insentiv og ikke-gnistdannende. Komponentdeler skal kun skiftes ut med tilsvarende reservedeler.

Merk: Maskinen må kun installeres i et rom med et minimum gulvareal på 4m².

R290 er en brennbar gass som er tyngre enn luft. Derfor vil konsentrasjonen være høyest på bakkenivå hvis gassen lekker fra enheten. Gassen kan imidlertid løftes (f.eks. ved trekk, vifte osv.) til høyere nivåer. R290 (propan) som brukes i denne enheten har ingen lukt. Ikke bruk maskinen i et rom med åpen flamme, andre varmekilder på høyt nivå (f.eks. sigaretter, stearinlys osv.) eller elektriske utladninger. Monter apparatet i et rom som kan ventileres når det er nødvendig og hvor gassakkumulering ikke er mulig

Hvis det oppdages R290 (propan) i rommet, eller en lekkasje mistenkes, må du ikke tillate uautoriserte personer å søke etter kilden til lekkasjen. I slike tilfeller kan du evakuere alle personer fra rommet, åpne vinduene, forlate rommet og varsle det lokale brannvesenet for å informere dem om at det har oppstått en propanlekkasje. Ikke la noen komme tilbake til rommet før ansvarshavende i brannvesenet eller en sertifisert serviceingeniør bestemmer at det ikke lenger foreligger noen risiko.

15. Koble til Wi-Fi

Koble til enheten via appen

Søk etter Appen **TuyaSmart** eller skann følgende QR-kode for å laste ned appen.



Trinn 1

Kontroller at telefonen er koblet til Wi-Fi hjemme, og slå på Bluetooth. Trykk på **+** øverst til høyre på hjemmesiden for å legge til enheten.

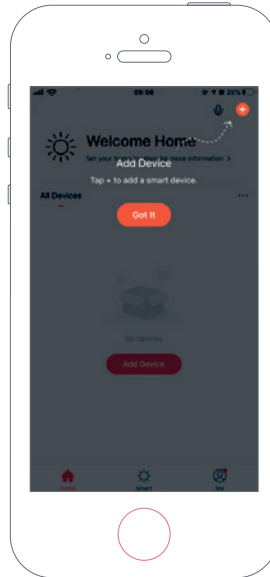
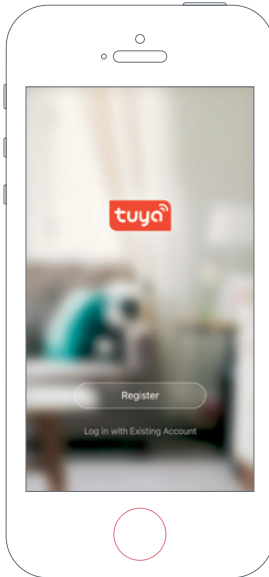

Trinn 2

Følg instruksjonene for å velge enheten som skal konfigureres, og angi deretter passordet for det trådløse nettverket som skal være på 2,4 GHz

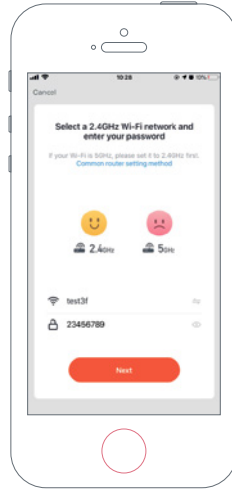
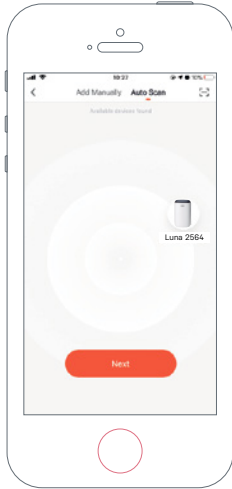

Trinn 3

Ferdigstill tilkoblingen for å stille inn avfukteren med appen.

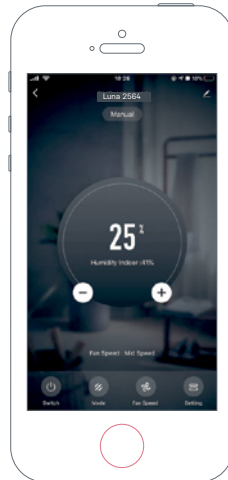
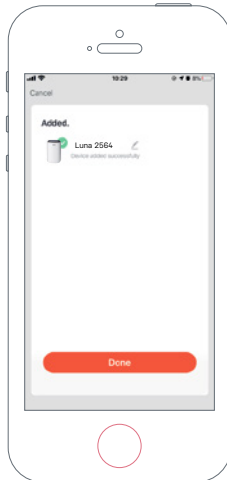
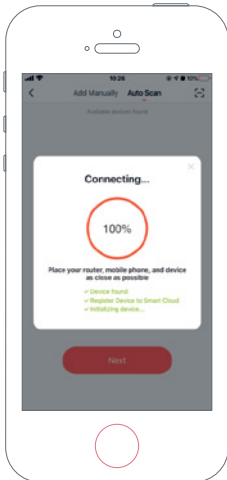

Legg til enheten manuelt

Trinn 1

Klikk på **Legg til enhet** på hjemmesiden eller **+**-tegnet øverst i høyre hjørne for å gå til «Legg til enhet»-siden.

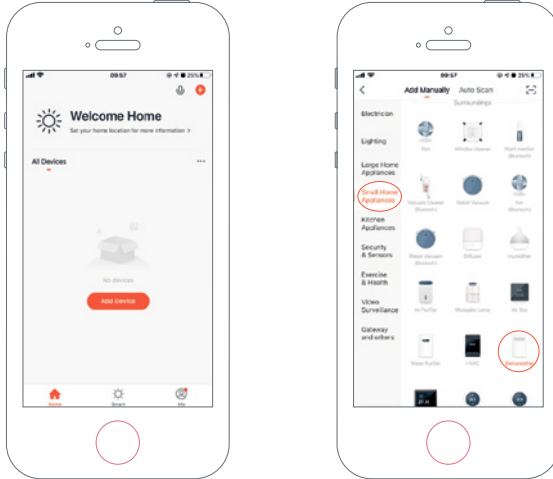

Trinn 2

Kontroller at indikatoren blinker raskt, og tast inn WiFi-passordet.

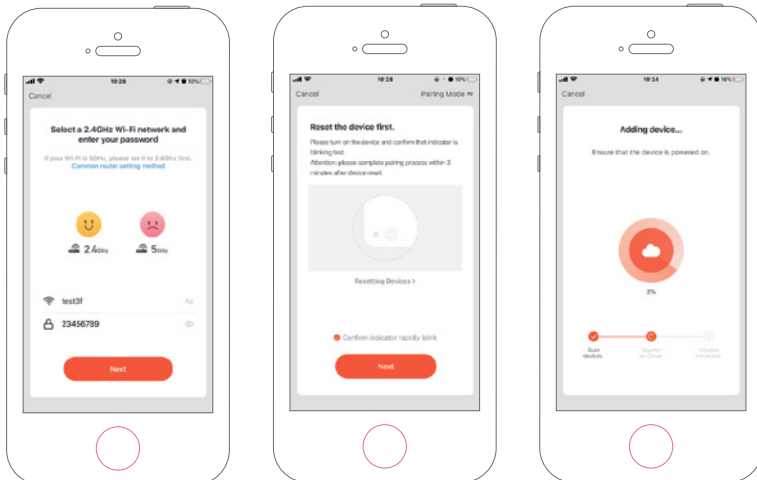

Trinn 3

Ferdigstill tilkoblingen for å stille inn avfukteren med appen.

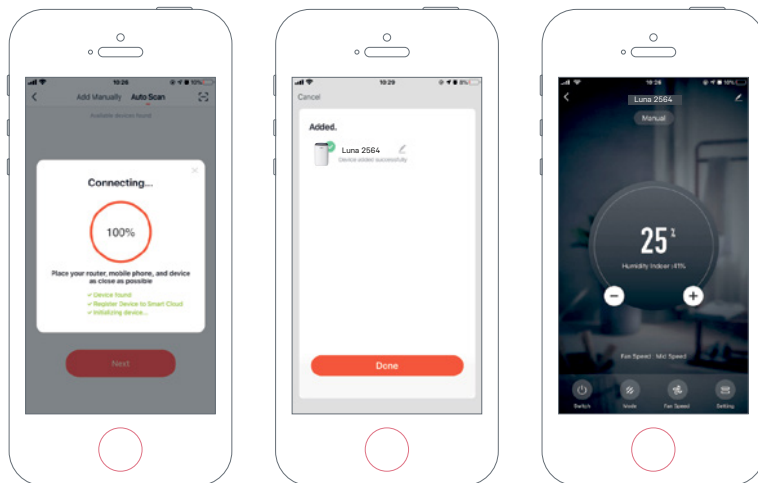



Please read the user manual before any use, refer to the corresponding section in this user manual. Save it for future reference. We reserve the right for any error in text or images and any necessary changes made to technical data.



Recycle unwanted materials instead of disposing of them. All appliances and packaging should be sorted and tendered at a regional recycling centre and be processed in an ecological manner.



The product conforms to the applicable European and other directives.



Table of Contents

1. Safety Instructions	101
2. Parts List	102
3. Continuous Drainage	105
4. Prior to Operation.....	105
5. Operation Instructions	106
6. Cleaning the dehumidifier	113
7. Storage	114
8. Display error codes.....	115
9. Trouble Shooting.....	115
10. Technical Specifications	117
11. Service	117
12. Warranty	118
13. Responsible Disposal.....	119
14. Warning on Refrigerant R290.....	119
15. Connection to WIFI.....	120

1. Safety Instructions

Warning

This appliance is intended for use in a domestic environment only. Any other use is not recommended by the manufacturer and may cause fire, electrical shocks or other person injury and property damage. Never try to dismantle or repair the machine yourself. The appliance shall be installed in accordance with national wiring regulations. The machine is designed A-weighted sound pressure level below 70dB. Check the voltage and make sure it meets the technical specification of the machine. This machine can be used by children aged from 8 years and above and persons with reduced physical, sensory or mental capabilities or lack of experience and knowledge if they have been given supervision or instruction concerning use of the appliance in a safe way and understand the hazards involved.



Cautions



Wet hands not allowed



Warning

Power Cord



Do not pull the power cord in order to unplug the device from the socket.

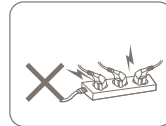

Do not use the appliance in overloaded extension cord.

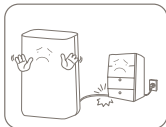

Do not put any heavy objects on the power cord in order to avoid safety hazard.

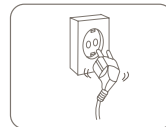

Do not use the appliance if its socket holes cannot firmly hold a plug.



Do not attempt to change the power cord, contact the authorized service centre for repair.



Do not touch the plug with wet hands in order to avoid electric shock.

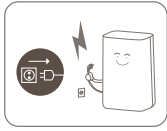

⚠ Unplug the product immediately if it emits strange noises, odours or smoke. Please pull out the plug during lightning storms. Unplug the product when it is not in use.

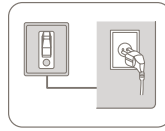

⚠ The socket has to be earthed and appropriately secured.

Placement



⊘ Do not put flammable and explosive objects around the appliance in order to avoid fire.

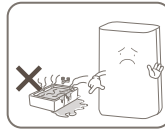

⊘ Do not use the appliance in swimming pool or similar facilities in order to avoid safety hazard.

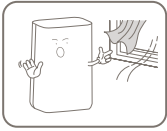

⊘ Do not use the appliance in a draughty place or next to a radiator or heating appliance.



⊘ Place the appliance on a stable, flat surface. The machine must always stand upright.

During Use

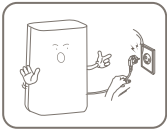

⊘ Before moving the dehumidifier please turn off the power, unplug the power cord and make sure that the water tank is empty



⊘ Do not pour water into the appliance in order to avoid malfunction.

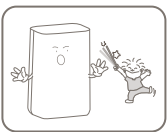

⊘ Children shall not play with the machine. Never insert foreign objects into the machine.



⊘ Do not put any heavy objects on the appliance in order to avoid malfunction. Never sit on the product.



Do not push the appliance over or let the appliance suffer strong impact in order to avoid malfunction.

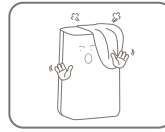

The appliance must not be covered when being used.

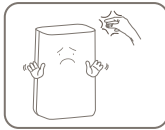

Do not put hands on the air outlet in order to avoid injury or malfunction.

2. Parts List

Components

1. Front cover
2. Top Cover
3. Air Louver
4. Control Panel
5. Handle
6. Castors
7. PreFilter
8. Water Tank
9. Rear Cover
10. Drainage Outlet
11. Power Cord

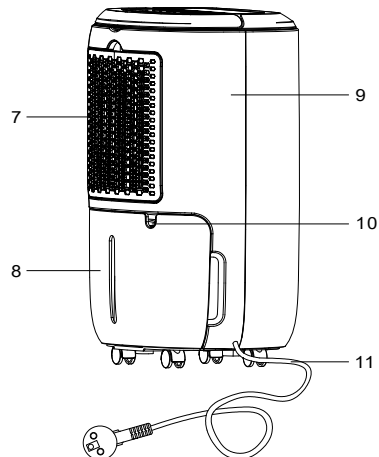
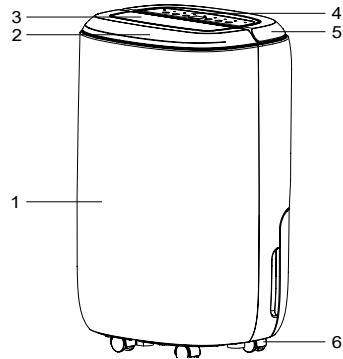

Control panel

12. Power Button
13. Timer Off Button / Wi-Fi Button
14. Air Louver Button / Ionizer Button
15. Display
16. Manual Dehumidifying Button
17. Mode Button / Child Lock Button
18. Auto Button
19. Auto Dehumidifying Indicator
20. Laundry Drying Indicator
21. Night mode Indicator
22. Air Purifying Indicator
23. Wi-Fi Indicator
24. Ionizer Indicator
25. Timer Indicator
26. Tank Full Indicator
27. Running Indicator
28. Defrost Indicator

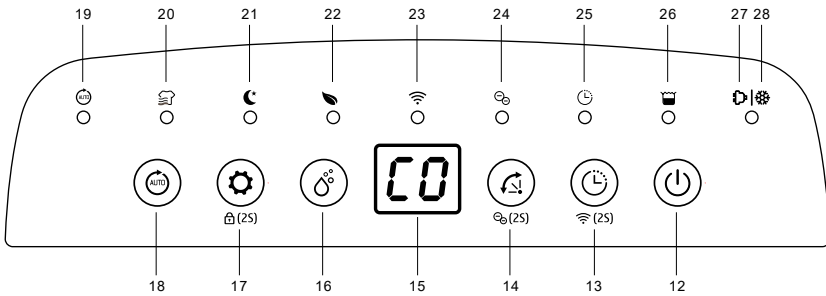

Drainage

29. Drainage Outlet
30. Drainage Pipe

Drain hose
not included

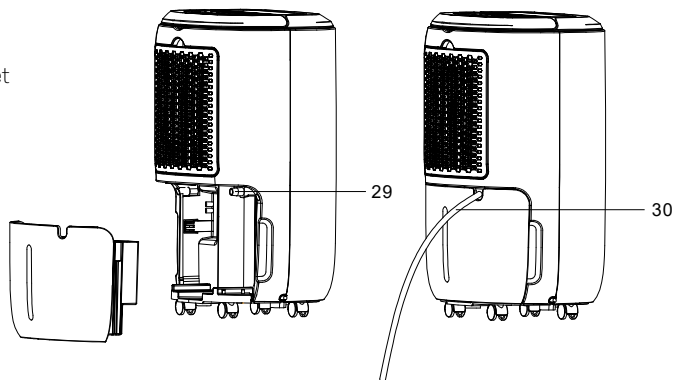

3. Continuous drainage

Continuous drainage option allows easy removal of collected water instead of manually emptying from the water tank when the environment is very high humidity.

1. Remove the rubber plug covering the drain hose connection.
2. Remove the water tank.
3. Connect a suitable drain hose (14mm inner diameter) to the drainage outlet.
Ensure that the hose is secure and tight to prevent leakage.
4. Put the water tank back in place.
5. Always make sure the drainage hose is not blocked or obstructed to maintain a smooth flow.



Please always make sure the pipe is going downwards, and is not blocked or kinked. Drain hose is not included, but as a extra purchase. Art. no. 2558

4. Prior to operation

- Check the dehumidifier for any transport damages. In case of damage, you should contact our service line immediately.
- Place the dehumidifier in an upright position on a stable, flat surface.
- Make sure that the mains lead is easily accessible and is not damaged by sharp edges or is crushed in any way during use.
- Ensure the dehumidifier is at a safe distance at least 50 cm away from a wall or furniture and has air space on all sides.
- The machine must stand upright for at least 1 hour before it is used for the first time
- If any part of your house suffers from severe humidity, the dehumidifier can be placed there first and then moved to another part of the house later.
- Ensure the power supply is in correspondence with the value on the nameplate and power outlet needs to be grounded.
- Ensure the water tank is correctly fitted before the dehumidifier can be switched on.
- If the dehumidifier is turned off and then turned back on again immediately, it will take approximately 3 minutes to reach full power (compressor back to work).
- If the dehumidifier is switched off by a power cut, it will automatically switch back on once the power is restored.
- The dehumidifier works best at normal room temperature, its efficiency is reduced if the ambient temperature falls to below 15°C.
- Turn on the power and run the machine as per instructions below.

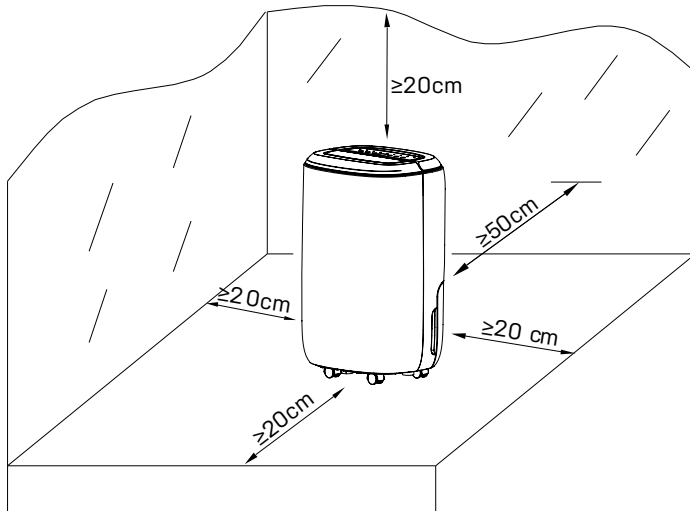

5. Operation instructions

Switch On / Switch Off The Unit (Power button)



1. Connect the mains lead to socket.
2. Press **Power button (A)** once to turn on the unit. By default, it runs on Manual Dehumidifying Mode with high fan speed. The on/off indicator will be on.
3. Press **Power button (A)** once again to turn off the unit. It will stop working, but the fan will work for some seconds to blow out the hot air inside the unit.

Auto shut-off timer function (Timer button)



Press the **Timer Button (A)** to select your preferred timer hour from 00-24:00.



To cancel the timer function, switch off the unit and switch in on again.
Or press the timer button and hold it down for 3 seconds, and press twice.

Humidity setting (Manual button)



Press the **Humidity Setting Button (A)** to select the desired maximum level of humidity between the following CO-30%-35%-40%-45%-50%-55%-60%-65%-70%-75%-80%-CO. CO stands for continuous non-stop dehumidification. CO stands for continuous non-stop dehumidification regardless of ambient humidity.



When the desired maximum level of humidity is reached, the compressor stops immediately. The fan will stop 3 minutes later and then stop for 27 minutes. After that, the fan will start in low fan for 2 minutes to detect the humidity. **If RH% is 3% higher than set value**, the machine will start working, otherwise, the machine will stop for another 27 minutes and repeat this logic.

Air louver function [Air Louver button]



Press the **Air Louver button (A)** to activate the louver oscillation.

Multifunction optional [Mode button]

Laundry drying mode



At manual mode, press the **Mode Button (A)** once to select **Laundry Drying Mode (B)**. The unit runs in continuous dehumidification with high fan speed for 10 hours, then switch off automatically. Timer button is disabled.

Night mode



Press the **Mode Button (A)** 2 times to select **Night Mode (B)**.

The unit runs with a designated humidity setting of 55% along with low fan speed. All indicators will be off 5 seconds after the setting is completed. Touch any button to activate the light, and to operate as usual.



After 30 seconds the lights will be off, if no further operation. If the water tank is full on night mode, the **full water tank indicator** will always be on.

Air purifying mode

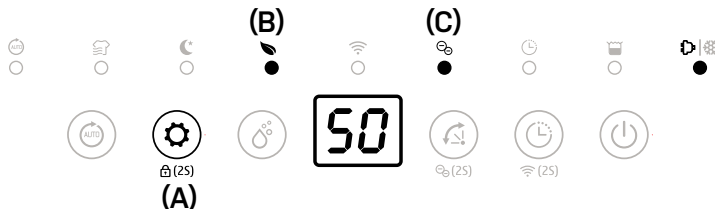

Press the **Mode Button (A)** 3 times to select **Air Purifying Mode (B)**.

The unit runs with high fan speed without dehumidifying, and the **ionizer mode (C)** will switch on automatically.



Hold down the **Air Louver button** for 2 seconds to switch on/off the ionizer mode

Auto dehumidifying function [Auto button]



Press the **Auto Button (A)** to select the **Auto Dehumidifying Mode (B)**.
The unit runs automatically accordance to the ambient humidity detected below.

Ambient RH% detected	Compressor	Fan Speed Level
RH%>65%	Working	High
55%≤RH%≤65%	Working	Low
RH%<55%	Stops Working	Low

RH = Relative humidity

Ionizer function [Manual button]

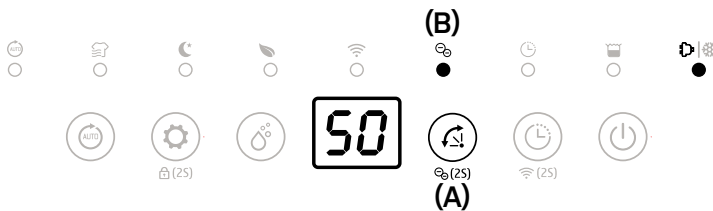

The ionizer creates negative ions that attach to positive charged molecules such as dust, bacteria, pollen, smoke, and other allergens. These molecules attach to each other into bigger molecules that cannot float in the air and falls to the ground. Press and hold down the **Air Louver button (A)** for 2 seconds to activate the **Ionizer Mode (B)**.



The ionizer mode will be off automatically when the unit stops working.

Wi-Fi Function (Wi-Fi button)



Press the **Timer Button (A)** for 2 seconds to activate the Wi-Fi function and enter into the network mode. During the network configuration, the **Wi-Fi indicator (B)** flashes quickly and after the Wi-Fi is connected, the Wi-Fi icon is on.



See below section **Connection to Wi-Fi** for detailed settings. When the machine is in network mode, press the timer button for some seconds to disconnect the WiFi connection.

Safety childlock function



To prevent the mishandling by young children, the unit is equipped with a childlock function. Press the **Mode Button (A)** for 2 seconds to lock all buttons with a beeping sound. The same operation can unlock it.



Safety childlock function can be set at standby mode and working mode, but can't be activated when the **water tank is full**.

Auto shut off with full water tank indicator



When the water tank becomes full during normal use, the unit will automatically go into standby mode and the **Full Tank Indicator (A)** will show. After emptying the tank, the unit will go on to the previous mode.



Except for the power button, all other buttons are disabled.

If the water tank is removed or not placed properly, the above described will occur.

Low temperature defrost mode



When the ambient temperature is too low, the dehumidifier will enter into the **Defrost Mode (A)**. The unit runs with high fan speed without dehumidifying.



Fan speed button is disabled in this state.

Memory function

1. If the unit is unplugged directly or due to power failure, reconnect the unit to the power supply and the dehumidifier will run with the mode prior to the shutdown. The timer setting will be kept.
2. Press the power button to switch off the dehumidifier, and then press the power button to switch it back on. The dehumidifier will run with the mode prior to the shutdown. The timer setting will be canceled.
3. Switch off the dehumidifier and unplug the power cord. Then reconnect the power supply and switch on the dehumidifier. It will run as factory preset mode the first time you received the dehumidifier.

6. Cleaning the dehumidifier

When used regularly, the filter may become clogged with dust and particles. To ensure the effectiveness of the dehumidifier, it is recommended to clean the unit at least every two weeks:

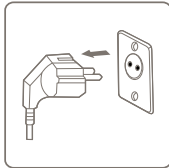

Switch the device off and remove the plug from the socket before cleaning.

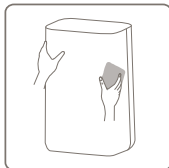

Clean the housing with a soft, dry cloth. Vacuum clean the air inlet and outlet grilles of the dehumidifier. If the device is extremely dirty, use a mild cleaning agent. Wipe the dehumidifier with a slightly damp cloth. Remove the water tank and wash it by hand using a mild detergent. Rinse it with clean water

Note: Do not spray water directly onto the unit.

Cleaning and user maintenance shall not be made by children without supervision.

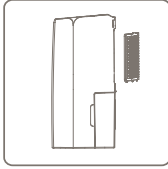

Cleaning the Pre Filter

1. Remove the pre filter frame from the back.
2. Wash the pre filter frame carefully in warm water, use a mild detergent if necessary. (Max. 40°C)

Note: DO NOT wash the pre filter in a dishwasher.

3. Rinse the pre filter in clean water and let it dry before reinserting it.
4. Fit the pre filter frame back onto the unit.

Note: DO NOT use the dehumidifier without the pre filter in place.



The **HEPA** filter cannot be cleaned and needs to be replaced once a year.

7. Storage

If the dehumidifier will not be used for a long period of time, take the following steps:

1. Remove the plug from the socket and empty the tank, make sure the tank and the dehumidifier is completely dry. This may take a couple of days.
2. Clean the air filter.
3. Check the dehumidifier for perfect condition to ensure a safe use of it after a long period of storage.
4. Pack the device with the suitable packaging.
5. Store the dehumidifier in a dust-free location, and out of direct sunlight. Preferably covered with a sheet of plastic.

8. Display error codes

Please contact our eeese service line if any of the error codes below appears.

DISPLAY CODE	E1	E2	L3	L4
Error	The temperature sensor error	Humidity sensor error	The air inlet temperature is too high >42°C	The air inlet temperature is too low <0°C
Display	Flash every 30 seconds	Flash every 30 seconds	Slow flash L3	Slow flash L4
What is happening	The device works normally.	The device works normally, but can't set the humidity	The compressor stop working, fan works at low fan speed. 10 mins later, if the temperature decrease to below 40°C, the device will work normally.	The compressor stop working, fan works at low fan speed. 10 mins later, if the temperature increase to above 2°C, the device will work normally.

9. Trouble Shooting

Check the following before contacting technical support .

PROBLEM	POSSIBLE CAUSE	SOLUTION
The dehumidifier will not switch on	The power is not connected	Insert the plug into the wall outlet and make sure the power is on
	The water tank is full	Empty the tank
	The tank has not been replaced correctly	Replace the tank
	The set humidity level has been reached	Lower the humidity level
	Power plug or cord damaged	Contact an authorized service centre for repair
Water removal capacity is too low	Runtime is too short	Be patient and wait
	Ambient temperature or humidity is too low	It is normal that the device does not dehumidify in these conditions

The device works, but reduces the relative humidity insufficiently	The room is too big	We recommend using a dehumidifier with a greater capacity
	There is too much ventilation	Reduce ventilation (e.g. close windows and shut doors)
	The air filter is clogged	Clean the Pre-filter
	The humidity is higher than the ambient humidity	Set the humidity lower than ambient humidity
The humidity is not reducing	The dehumidifier has not been used long enough	
	The ambient temperature is too low	
	The surrounding humidity level is too low	
	The ambient humidity level is lower than the desired humidity level set	
	The air filter frame is dirty	Clean the pre-filter frame
Dehumidifier is blowing out warm air	The dried air is passed over heating coils before it is blown into the room as part of the dehumidifying process	This is normal, a dehumidifier is not an air cooler
The display is not showing the humidity set point	The display shows the room relative humidity not the set point	Press the humidity control button once to see the target relative humidity
Water on floor	There is residual water in tank, and the device is lurched too much by moving	Be careful when moving the tank
Water in tank overflows	The water tank may be damaged.	Contact our eeese service line
	Float for water auto-sensor is not in place	
	Internal drainage passage is blocked or obstructed	
The dehumidifier is noisy	The pre-filter is blocked or the device is on an uneven surface	Clean the pre-filter or put the device on a flat surface
	Loose or foreign particles inside the unit	Contact our eeese service line
	Sound of flowing refrigerant	
Error code	E1: Temperature sensor error E2: Humidity sensor error	Contact our eeese service line

10. Technical Specifications

Model Luna Art. no		2564
Max. working area, m ²		50
Recommended working area, m ²		2-40
Wifi		Yes
Timer, h		1 ~ 24
IP code		-
Power Supply		220-240V - 50Hz
Dehumidifying Capacity (30°C RH 80%), L/day		12
Dehumidifying Capacity (27°C RH 60%), L/day		7.5
Power Consumption, (27°C RH 60%) W		165
Air Volume m ³ /h	High	90
	Low	70
Noise Level dB(A)	High	40
	Low	36
Water Tank Capacity, L		2.6
Operating Temperature, °C		5~35
Refrigerant		R290 / 0.045kg
Compressor		Reciprocating
Net Weight, kg		10.7
HEPA filter included		Yes
Pre-filter		Washable
Drain Hose Diameter, mm		14
Drain hose included (Art. 2558)		No - extra purchase
Product Size (HxWxD), cm		48.4 × 30.0 × 25.6

The above technical data are for reference only. We reserve the right to modify them without notice.

11. Service

If you need service or to make a warranty claim, you must create a case directly in our support system. Go to the website under SUPPORT.

12. Warranty

Limited warranty

We guarantee that all parts are free of defects in materials and workmanship for a period of two years from the date of purchase. The warranty covers only material or manufacturing defects that prevent the product from being able to be installed or operated in a normal way. Defective parts will be replaced or repaired.

The warranty does not cover transportation damage, any use other than what is intended, damage caused by incorrect assembly or improper use, damage caused by impact or other error, or by improper storage.

The warranty becomes void if the user modifies the product.

The warranty does not include product-related damage, property damage or general operational loss.

The manufacturer's liability cannot exceed the repair or replacement of defective parts and does not include labour costs to remove and reinstall the defective part, transportation costs to and from the service center, and all other materials necessary to carry out the repair.

This warranty does not cover failure or malfunction as a result of the following:

- Lack of proper installation, operation or maintenance of the unit in accordance with our published "User's Guide" supplied with the unit.
- The workmanship of any installation of the unit.
- Misuse, alteration, accident, fire, flood, lightning strike, rodents, insects, negligence or unforeseen events.
- Use of non-factory authorised parts or accessories in conjunction with the product.

Limitation of liability

This is the only warranty provided by the manufacturer. No one is authorised to make any other warranties on our behalf.

This warranty is in lieu of all other warranties, expressed or implied, including but not limited to any implied warranty of fitness for a particular purpose and saleability. We expressly disclaim all liability for consequential damage, accidental damage, indirect loss or loss related to a breach of the expressed or implied warranty.

This warranty gives you specific legal rights, which may vary by country.

Complaints

In the event of any warranty claim a valid purchase receipt must be presented. Read about raising a warranty-claim under the SERVICE section.

IMPORTANT!

If you need technical help – contact our customer service:

<https://eeese-aircare.com/support>

We have specialist knowledge of our products and the field in general, so you can get help quickly and easily.

13. Responsible Disposal

This symbol indicates that this product should not be disposed of with general household waste. This applies throughout the entire EU. In order to prevent any harm to the environment or health hazards caused by incorrect waste disposal, the product must be handed in for recycling so that the material can be disposed of in a responsible manner. When recycling your product, take it to your local collection facility or contact the place of purchase. They will ensure that the product is disposed of in an environmentally sound manner.



14. Warning on Refrigerant R290

The machine is designed only for use with R290(propane) gas as the designated refrigerant.

Note: The refrigerant loop is sealed. Only a qualified technician should attempt to service.



The lack of smell does not indicate a lack of escaped gas. No open flames, cigarettes or other possible sources of ignition should be used in the vicinity of the machine. Component parts are designed for propane and non-incentive and non-sparking. Component parts shall only be replaced with identical repair parts.

Note: The machine may only be installed in a room with a minimum floor area of 4m².

R290 is a flammable gas that is heavier than air. On this basis, if the gas leaks from the unit, the concentration will be the highest at ground level. However, the gas can be lifted (e.g. by draught, fan, etc) to higher levels. The R290(propane) used in this unit has no odour. Do not use the machine in a room with an open flame, other high-level heat sources (e.g. cigarettes, candles, etc.) or electrical discharges. Install the machine in a room which can be ventilated when necessary and where gas accumulation is not possible. If R290(propane) is detected in the room, or a leak is suspected, do not allow unauthorized persons to search for the source of the leak. In such cases, evacuate all people from the room, open the windows, leave the room and notify your local fire department to advise them that a propane leak has occurred. Do not allow any person to return to the room until the commanding officer of the fire department or a certified service engineer decides that the risk has ceased to exist.

15. Connection to Wi-Fi

App binding device

Search for the App **TuyaSmart** or scan the following QR code for downloading the app.



Step 1

Make sure your phone is connected to your WI-FI at home, and turn on Bluetooth. Tap the **+** in the upper right corner of the home page to add the device.

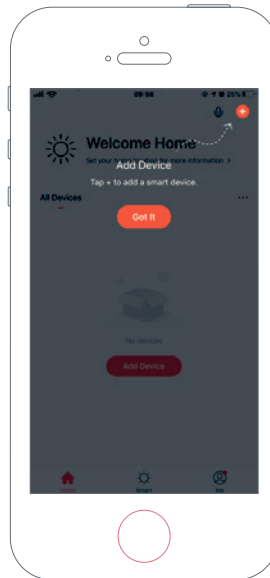
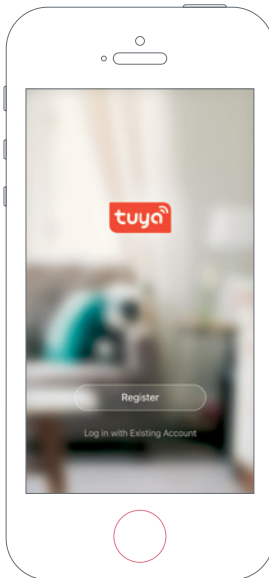

Step 2

Follow the instructions to select the device to be configured, and then enter the password for the wireless network which should be on 2.4 GHz.

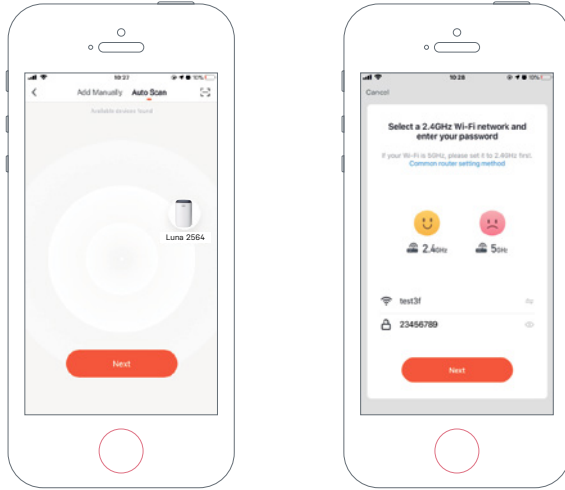

Step 3

Complete the connection to set the dehumidifier with the app.

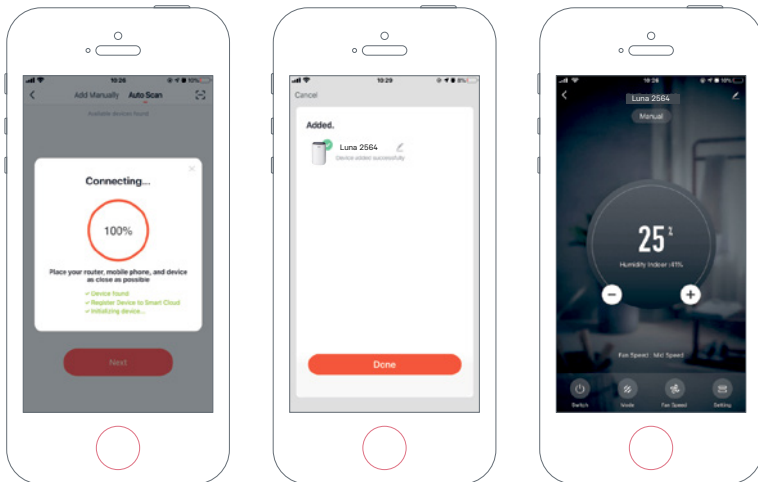

Adding device manually

Step 1

Tap **Add Device** on the home page or tap the **+** in the upper right corner, to go to the add device page.

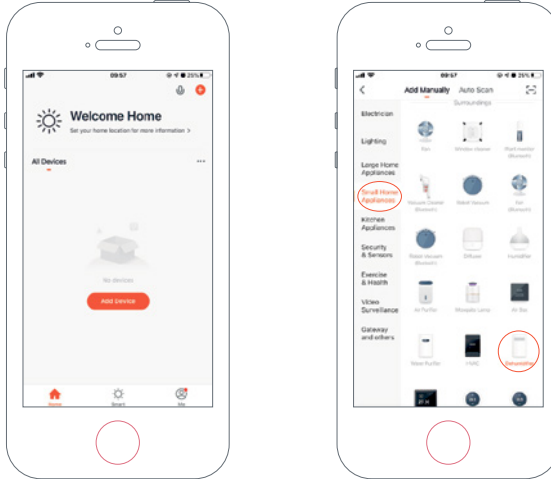

Step 2

Confirm the indicator rapidly blink and enter the Wi-Fi password.

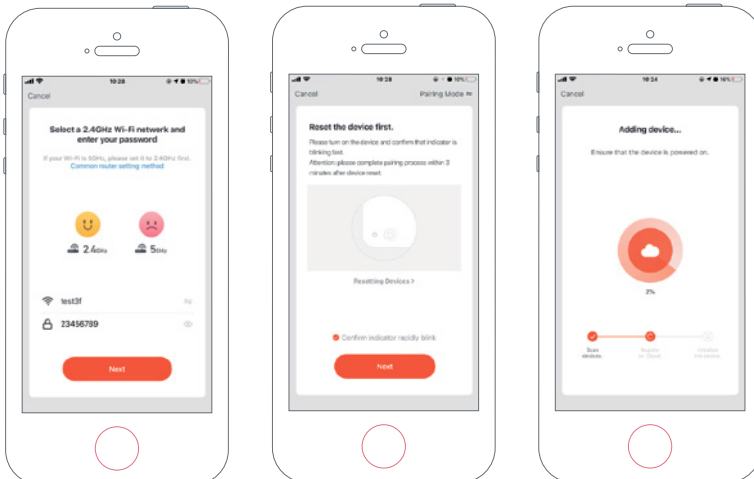

Step 3

Complete the connection to set the dehumidifier with the app.

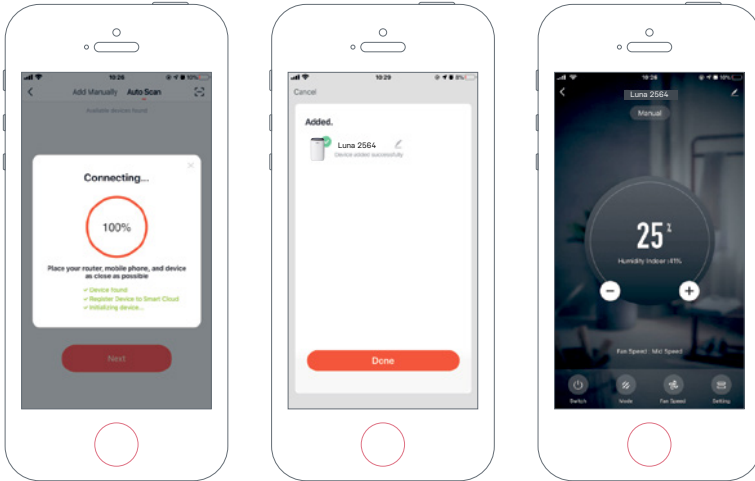



Lesen Sie das Benutzerhandbuch vor dem Gebrauch, beachten Sie den entsprechenden Abschnitt in diesem Benutzerhandbuch. Heben Sie es zum späteren Nachschlagen auf. Wir behalten uns das Recht vor, Fehler im Text oder an Bildern sowie notwendige Änderungen an technischen Daten vorzunehmen.



Recyceln Sie nicht benötigte Materialien, anstatt sie wegzuerwerfen. Alle Geräte und Verpackungen müssen sortiert und umweltgerecht an einem regionalen Recyclinghof abgegeben werden.



Das Produkt entspricht den geltenden europäischen und anderen Richtlinien.



Inhaltsverzeichnis

1. Sicherheitshinweise.....	125
2. Teileliste	127
3. Kontinuierliche Entwässerung	129
4. Vor der Inbetriebnahme.....	129
5. Betriebsanleitung	130
6. Luftentfeuchter reinigen.....	137
7. Lagerung	138
8. Anzeige der Fehlercodes	139
9. Fehlerbehebung.....	139
10. Technische Daten	141
11. Kundendienst	141
12. Garantie	142
13. Verantwortungsvolle Entsorgung	143
14. Warnung zum Kältemittel R290	143
15. Verbindung mit WIFI.....	144

1. Sicherheitshinweise

Warnhinweis

Dieses Gerät ist nur für den Einsatz in einer häuslichen Umgebung vorgesehen. Jede andere Verwendung wird vom Hersteller nicht empfohlen und kann Feuer, Stromschläge oder andere Personen- und Sachschäden verursachen. Versuchen Sie niemals, das Gerät selbst zu zerlegen oder zu reparieren. Das Gerät muss gemäß den nationalen Verkabelungsvorschriften installiert werden. Das Gerät ist für einen A-bewerteten Schalldruckpegel unter 70 dB ausgelegt. Überprüfen Sie die Spannung und stellen Sie sicher, dass sie den technischen Daten des Geräts entspricht. Dieses Gerät kann von Personen ab 8 Jahren mit eingeschränkten körperlichen und geistigen Fähigkeiten sowie Wahrnehmungsstörungen oder fehlender Erfahrung und fehlendem Wissen bedient werden, wenn sie hinsichtlich des sicheren Gebrauchs des Geräts beaufsichtigt oder angeleitet wurden und sie die damit verbundenen Gefahren verstehen.



Vorsichtsmaßnahmen



Nasse Hände
nicht erlaubt



Warnhinweis

Netz Kabel



Ziehen Sie nicht am Netzkabel, um das Gerät von der Steckdose zu trennen.

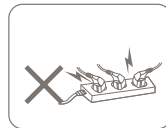

Verwenden Sie das Gerät nicht an einem überlasteten Verlängerungskabel.

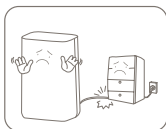

Stellen oder legen Sie keine schweren Gegenstände auf das Netzkabel, um Sicherheitsrisiken zu vermeiden.

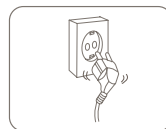

Verwenden Sie das Gerät nicht, wenn seine Buchsenlöcher keinen Stecker festhalten können.



Versuchen Sie nicht, das Netzkabel auszutauschen, sondern wenden Sie sich zur Reparatur an das autorisierte Servicecenter.



Berühren Sie den Stecker nicht mit nassen Händen, um einen elektrischen Schlag zu vermeiden.

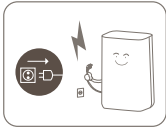

Trennen Sie das Produkt sofort vom Stromnetz, wenn daran ungewöhnliche Geräusche, Gerüche oder Rauch auftreten. Bitte ziehen Sie den Stecker heraus. Trennen Sie das Produkt vom Stromnetz, wenn es nicht verwendet wird.

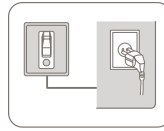

Die Steckdose muss geerdet und in geeigneter Weise gesichert sein.

Aufstellen



Stellen Sie keine brennbaren und explosiven Gegenstände um das Gerät auf, um Brände zu vermeiden.

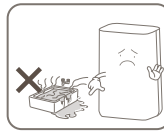

Verwenden Sie das Gerät nicht in Schwimmbecken oder ähnlichen Einrichtungen, um Sicherheitsrisiken zu vermeiden.

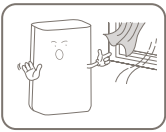

Verwenden Sie das Gerät nicht an einem zugigen Ort oder neben einem Heizkörper oder Heizgerät.



Stellen Sie das Gerät auf eine stabile, ebene Oberfläche. Das Gerät muss immer aufrecht stehen.

Während des Gebrauchs

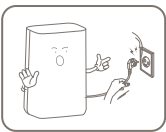

Bevor Sie den Luftfeuchter bewegen, schalten Sie bitte den Strom aus, ziehen Sie das Netzkabel ab und stellen Sie sicher, dass der Wassertank leer ist.



Gießen Sie kein Wasser in das Gerät, um Fehlfunktionen zu vermeiden.

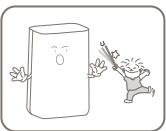

Kinder dürfen nicht mit dem Gerät spielen. Führen Sie niemals Fremdkörper in das Gerät ein.



Legen Sie keine schweren Gegenstände auf das Gerät, um Fehlfunktionen zu vermeiden. Setzen Sie sich niemals auf das Gerät.



Drehen Sie das Gerät nicht um und setzen Sie es keinen kräftigen Stößen aus, um Fehlfunktionen zu vermeiden.

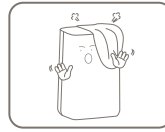

Das Gerät darf während der Verwendung nicht abgedeckt werden.

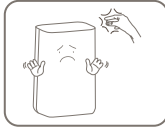

Legen Sie Ihre Hände niemals auf den Luftauslass, um Verletzungen oder Fehlfunktionen zu vermeiden.

2. Teileliste

Komponenten

1. Frontabdeckung
2. Obere Abdeckung
3. Lüftungsgitter
4. Bedienfeld
5. Griff
6. Rollen
7. Vorfilter
8. Wassertank
9. Hintere Abdeckung
10. Ablaufausgang
11. Netzkabel

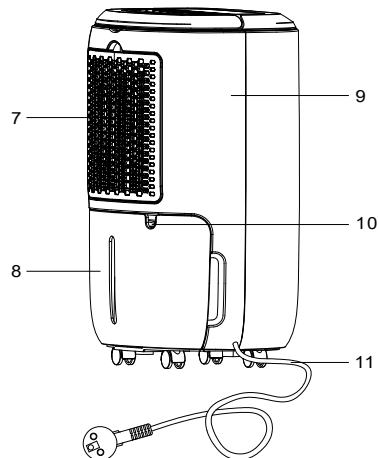
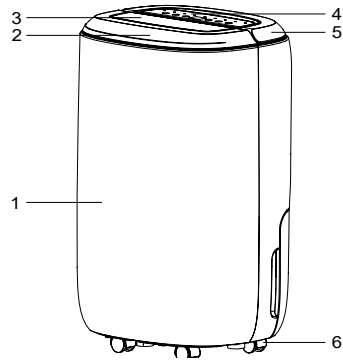

Bedienfeld

12. Ein-/Ausschalter
13. Timer-Aus-Taste/WLAN-Taste
14. Lüftungsgitter-Taste/Ionisator-Taste
15. Anzeige
16. Taste Manuelle Entfeuchtung
17. Modus-Taste/Kindersicherungstaste
18. Auto-Taste
19. Anzeige Automatische Entfeuchtung
20. Wäschetrocknungsanzeige
21. Nachtmodus-Anzeige
22. Luftreinigungsanzeige
23. WLAN-Anzeige
24. Ionisator-Anzeige
25. Timer-Anzeige
26. Anzeige Tank voll
27. Betriebsanzeige
28. Abtauanzeige

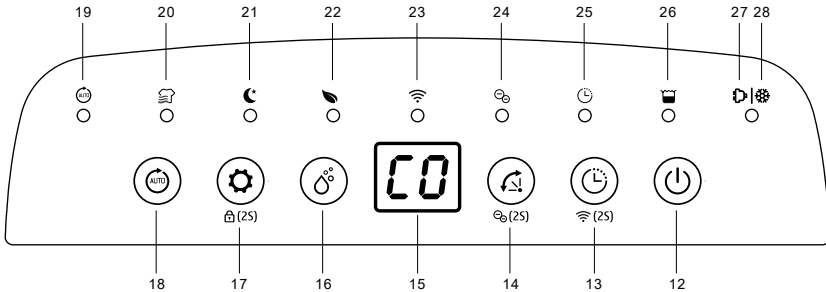

Entwässerung

29. Ablaufausgang
30. Ablaufschlauch

Ablaufschlauch
nicht im Lieferumfang
enthalten

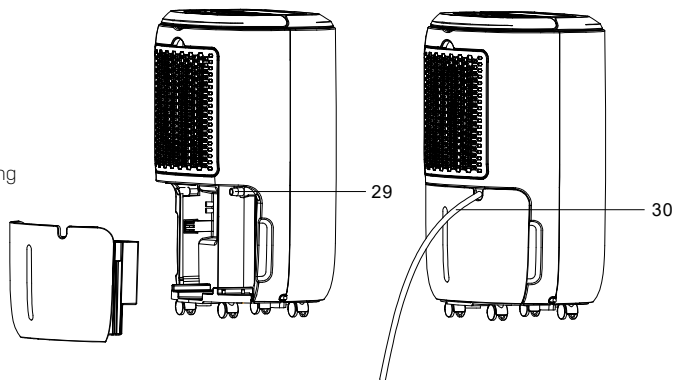

3. Kontinuierliche Entwässerung

Die kontinuierliche Entwässerungsoption ermöglicht das einfache Entfernen von gesammeltem Wasser, anstatt es manuell aus dem Wassertank zu entleeren, wenn die Umgebung sehr feucht ist.

1. Entfernen Sie den Gummistopfen, der den Ablaufschlauchanschluss verschließt.
2. Entfernen Sie den Wassertank.
3. Schließen Sie einen geeigneten Ablaufschlauch (14 mm Innendurchmesser) an den Entwässerungsauslass an. Stellen Sie sicher, dass der Schlauch sicher und fest sitzt, um ein Auslaufen zu verhindern.
4. Setzen Sie den Wassertank wieder an seinen Platz.
5. Stellen Sie immer sicher, dass der Ablaufschlauch nicht blockiert oder verstopft ist, um einen reibungslosen Ablauf zu gewährleisten.



Achten Sie bitte immer darauf, dass der Schlauch abwärts verläuft und nicht blockiert oder geknickt ist. Der Ablaufschlauch ist nicht im Lieferumfang enthalten, aber als Zubehör erhältlich. Art.-Nr. 2558

4. Vor der Inbetriebnahme

- Überprüfen Sie den Luftentfeuchter auf eventuelle Transportschäden. Im Falle eines Schadens sollten Sie sich sofort mit unserer Service-Hotline in Verbindung setzen.
- Stellen Sie den Luftentfeuchter in aufrechter Position auf eine stabile, ebene Oberfläche.
- Stellen Sie sicher, dass das Netzkabel leicht zugänglich ist und nicht durch scharfe Kanten beschädigt oder während des Gebrauchs in irgendeiner Weise gequetscht wird.
- Stellen Sie sicher, dass sich der Luftentfeuchter in einem sicheren Abstand von mindestens 50 cm von Wänden und Möbelstücken befindet und an allen Seiten einen Luftraum hat.
- Das Gerät muss mindestens 1 Stunde aufrecht stehen, bevor es zum ersten Mal verwendet wird.
- Wenn ein Teil Ihres Hauses stark von Luftfeuchtigkeit betroffen ist, kann der Luftentfeuchter zuerst dort platziert und später in einen anderen Teil des Hauses umgesetzt werden.
- Die Stromversorgung muss mit dem Wert auf dem Typenschild übereinstimmen, und die Steckdose muss geerdet sein.
- Stellen Sie sicher, dass der Wassertank richtig eingesetzt ist, bevor Sie den Luftentfeuchter einschalten.
- Wenn der Luftentfeuchter ausgeschaltet und sofort wieder eingeschaltet wird, dauert es ungefähr 3 Minuten, bis die volle Leistung erreicht ist (der Kompressor funktioniert wieder).
- Wenn der Luftentfeuchter durch einen Stromausfall ausgeschaltet wird, schaltet er sich automatisch wieder ein, sobald die Stromversorgung wiederhergestellt ist.
- Der Luftentfeuchter arbeitet am besten bei normaler Zimmertemperatur. Sein Wirkungsgrad verringert sich, wenn die Umgebungstemperatur unter 15 ° C fällt.
- Schalten Sie die Stromversorgung ein und betreiben Sie das Gerät gemäß den untenstehenden Anweisungen.

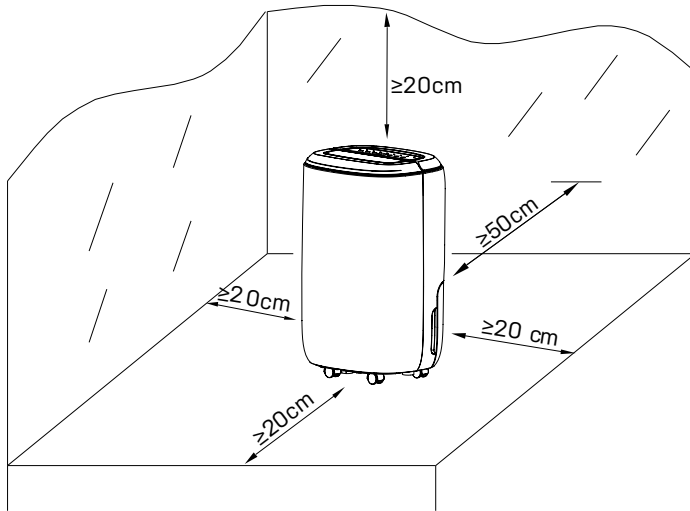

5. Betriebsanleitung

Ein- und Ausschalten des Geräts (Ein-Aus-Schalter)



1. Schließen Sie das Netzkabel an eine Steckdose an.
2. Drücken Sie den **Ein-/Aus-Schalter (A)** einmal, um das Gerät einzuschalten. Standardmäßig läuft es im manuellen Entfeuchtungsmodus mit hoher Lüfterdrehzahl. Die Ein-/Aus-Anzeige ist eingeschaltet.
3. Drücken Sie den **Ein-/Aus-Schalter (A)** erneut, um das Gerät auszuschalten. Das Gerät schaltet sich aus, aber der Lüfter läuft noch einige Sekunden weiter, um die heiße Luft aus dem Gerät herauszublasen.

Automatische Abschalt-Timer-Funktion (Timer-Taste)



Drücken Sie die **Timer-Taste (A)**, um Ihre bevorzugten Betriebszeiten zwischen 0 und 24 Uhr einzustellen.



Um die Timer-Funktion zu beenden, schalten Sie das Gerät aus und wieder ein. Oder drücken Sie die Timer-Taste und halten Sie sie 3 Sekunden lang gedrückt, und drücken Sie zweimal.

Einstellung Feuchtigkeit (Taste Manuell)



Drücken Sie die **Feuchtigkeitseinstellung-Taste (A)**, um den gewünschten maximalen Feuchtigkeitswert zwischen CO - 30 % - 35 % - 40 % - 45 % - 50 % - 55 % - 60 % - 65 % - 70 % - 75 % - 80 % - CO auszuwählen. CO steht dabei für kontinuierliche Entfeuchtung ohne Unterbrechung. CO steht dabei für kontinuierliche Entfeuchtung ohne Unterbrechung und unabhängig von der Umgebungsfeuchtigkeit.



Wenn die gewünschte maximale Luftfeuchtigkeit erreicht ist, stoppt der Kompressor umgehend. Der Lüfter stoppt 3 Minuten später und für 27 Minuten. Danach läuft der Lüfter 2 Minuten mit geringer Drehzahl, um die Feuchtigkeit zu erkennen. **Wenn RH% gleich 3 % höher als der eingestellte Wert**, beginnt das Gerät zu arbeiten, andernfalls stoppt das Gerät weitere 27 Minuten und wiederholt diesen Vorgang dann.

Funktion des Lüftungsgitters [Lüftungsgitter-Taste]



Drücken Sie die **Lüftungsgitter-Taste (A)**, um die Bewegung des Gitters zu aktivieren.

Multifunktion optional [Modus-Taste]

Wäschetrocknungsmodus



Drücken Sie die **Modus-Taste (A)** im manuellen Modus einmal, um den **Wäschetrocknungsmodus (B)** auszuwählen.

Das Gerät läuft in kontinuierlicher Entfeuchtung mit hoher Lüfterdrehzahl für 10 Stunden und schaltet sich dann automatisch ab. Die Timer-Taste ist deaktiviert.

Nachtmodus



Drücken Sie die **Modus-Taste (A)** zweimal, um den **Nachtmodus (B)** auszuwählen. Das Gerät läuft mit einer vorgegebenen Feuchtigkeitseinstellung von 55 % und niedriger Lüfterdrehzahl. Alle Anzeigen schalten sich 5 Sekunden nach Fertigstellung der Einstellungen ab. Betätigen Sie eine beliebige Taste, um das Licht zu aktivieren und das Gerät normal zu betreiben.



Wenn keine weitere Taste betätigt wird, schalten die Lampen sich nach 30 Sekunden aus. Wenn der Wassertank im Nachtmodus voll wird, leuchtet die **Anzeige Wassertank voll** dauerhaft.

Luftreinigungsmodus

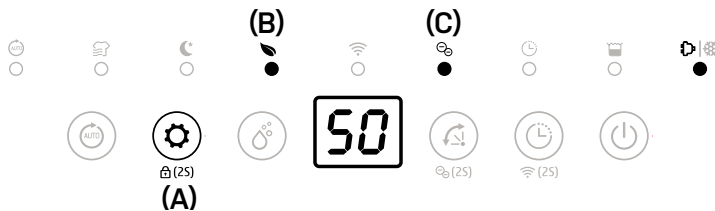

Drücken Sie die **Modus-Taste (A)** dreimal, um den **Luftreinigungsmodus (B)** einzustellen. Das Gerät läuft mit hoher Lüfterdrehzahl, ohne zu entfeuchten, und der **Ionisator-Modus (C)** schaltet sich automatisch ein.



Halten Sie die **Lüftergitter-Taste** 2 Sekunden lang gedrückt, um den Ionisator-Modus ein-/auszuschalten.

Funktion „Automatische Entfeuchtung“ [Auto-Taste]



Drücken Sie die **Taste Auto (A)**, um den **Modus Automatische Entfeuchtung (B)** auszuwählen. Das Gerät läuft automatisch entsprechend der gemessenen Umgebungsfeuchtigkeit.

Umgebungs-RH% erkannt	Kompressor	Lüfterdrehzahl
RH % > 65 %	In Betrieb	Hoch
55 % ≤ RH % ≤ 65 %	In Betrieb	Niedrig
RH % < 55 %	Hält den Betrieb an	Niedrig

RH = Relative Luftfeuchtigkeit

Ionisator-Funktion [Manuelle Taste]

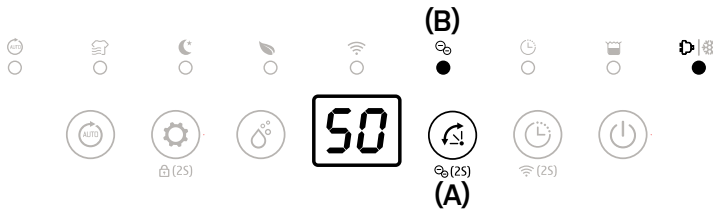

Der Ionisator erzeugt negative Ionen, die positiv geladene Moleküle wie Staub, Bakterien, Pollen, Rauch und andere Allergene binden. Diese Moleküle verbinden sich zu größeren Molekülen, die nicht in der Luft schweben können und zu Boden sinken. Halten Sie die **Lüftergitter-Taste (A)** 2 Sekunden lang gedrückt, um den **Ionisator-Modus (B)** ein-/auszuschalten.



Der Ionisator-Modus wird automatisch beendet, wenn das Gerät stoppt.

WLAN-Funktion (WLAN-Taste)

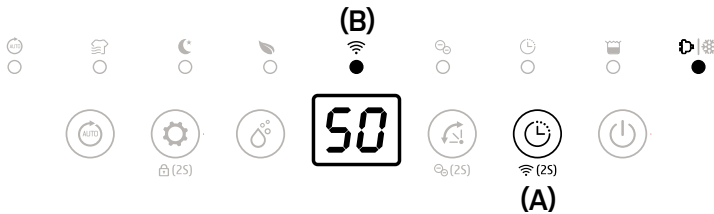

Drücken Sie die **Timer-Taste (A)** 2 Sekunden lang, um die WLAN-Funktion zu aktivieren und in den Netzwerkmodus zu gelangen. Während der Netzwerkconfiguration blinkt die **WLAN-Anzeige (B)**, und nachdem die Verbindung zum WLAN hergestellt ist, leuchtet das WLAN-Symbol.



Detaillierte Einstellungen finden Sie im Abschnitt **Verbindung zum WLAN** unten. Wenn sich das Gerät im Netzwerkmodus befindet, drücken Sie einige Sekunden lang die Timer-Taste, um die WLAN-Verbindung zu trennen.

Kindersicherungsfunktion



Um die Fehlbedienung durch kleine Kinder zu verhindern, ist das Gerät mit einer Kindersicherung ausgestattet. Drücken Sie die **Modus-Taste (A)** 2 Sekunden lang, um alle Tasten zu sperren (es ertönt ein Piepton). Gehen Sie zum Entsperren ebenso vor.



Die Kindersicherungsfunktion kann im Standby-Modus und im Betriebsmodus eingestellt werden. Sie kann jedoch nicht aktiviert werden, wenn der **Wassertank voll ist**.

Automatische Abschaltung bei Anzeige Wassertank voll



Wenn der Wassertank im Normalbetrieb voll wird, schaltet das Gerät automatisch in den Standby-Modus und die **Anzeige Wassertank voll (A)** leuchtet auf. Nach dem Leeren des Wassertanks schaltet das Gerät in den vorhergehenden Modus zurück.



Mit Ausnahme der Ein-/Ausschalttaste sind alle anderen Tasten deaktiviert. Wenn der Wassertank entfernt wurde oder nicht korrekt eingesetzt ist, läuft der oben genannte Vorgang ab.

Abtaumodus bei tiefer Temperatur



Wenn die Umgebungstemperatur zu niedrig ist, schaltet der Entfeuchter in den **Abtaumodus (A)**. Das Gerät läuft mit hoher Lüfterdrehzahl ohne Entfeuchtung.



Die **Lüfterdrehzahl**taste ist in diesem Modus deaktiviert.

Speicherfunktion

1. Wenn das Gerät ausgesteckt oder aufgrund eines Stromausfalls abgeschaltet wird, stellen Sie die Stromversorgung wieder her. Der Entfeuchter startet dann wieder in dem gleichen Modus, wie vor der Unterbrechung. Die Timer-Einstellung wird beibehalten.
2. Drücken Sie den Ein-/Ausschalter, um den Luftentfeuchter auszuschalten, und drücken Sie ihn dann erneut, um ihn wieder einzuschalten. Der Luftentfeuchter startet wieder in dem gleichen Modus, wie vor der Unterbrechung. Die Timer-Einstellung wird abgebrochen.
3. Schalten Sie den Luftentfeuchter aus und ziehen Sie den Netzstecker. Stellen Sie anschließend die Stromversorgung wieder her und schalten Sie den Entfeuchter ein. Das Gerät läuft dann wieder mit den Werkseinstellungen wie bei der ersten Inbetriebnahme durch Sie.

6. Luftentfeuchter reinigen

Bei regelmäßiger Verwendung kann der Filter mit Staub und Partikeln verstopfen. Um die Wirksamkeit des Luftentfeuchters sicherzustellen, wird empfohlen, das Gerät mindestens alle zwei Wochen zu reinigen:

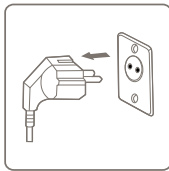

Schalten Sie das Gerät aus und ziehen Sie den Stecker vor der Reinigung aus der Steckdose.

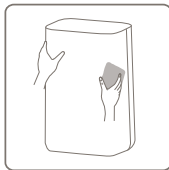

Reinigen Sie das Gehäuse mit einem weichen, trockenen Tuch. Reinigen Sie die Luftein- und -auslassgitter des Luftentfeuchters mit einem Staubsauger. Wenn das Gerät extrem verschmutzt ist, verwenden Sie ein mildes Reinigungsmittel. Wischen Sie den Luftreiniger mit einem leicht feuchten Tuch ab. Entfernen Sie den Wassertank und reinigen Sie ihn von Hand mit einem milden Reinigungsmittel. Spülen Sie ihn mit sauberem Wasser

Hinweis: Sprühen Sie kein Wasser direkt auf das Gerät.

Die Reinigung und Benutzerwartung darf nicht von Kindern ohne Aufsicht durchgeführt werden.

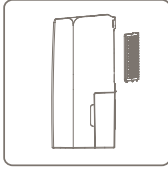

Reinigung des Vorfilters

1. Entfernen Sie den Vorfilterrahmen auf der Rückseite.
2. Reinigen Sie den Vorfilterrahmen gründlich mit warmem Wasser und verwenden Sie bei Bedarf ein mildes Reinigungsmittel. (Max. 40 °C)

Hinweis: Reinigen Sie den Vorfilter NICHT in der Spülmaschine.

3. Spülen Sie den Vorfilter in sauberem Wasser und lassen Sie ihn trocknen, bevor Sie ihn wieder einsetzen.
4. Montieren Sie den Vorfilterrahmen wieder am Gerät.

Hinweis: Verwenden Sie den Entfeuchter NICHT ohne Vorfilter.



Der **HEPA**-Filter kann nicht gereinigt werden und muss einmal im Jahr ausgetauscht werden.

7. Lagerung

Wenn der Luftentfeuchter über einen längeren Zeitraum nicht verwendet wird, führen Sie die folgenden Schritte aus:

1. Entfernen Sie den Stecker aus der Steckdose und entleeren Sie den Tank. Stellen Sie sicher, dass der Tank und der Luftentfeuchter vollständig trocken sind. Dies kann ein paar Tage dauern.
2. Reinigen Sie den Luftfilter.
3. Überprüfen Sie, ob der Luftentfeuchter in perfektem Zustand ist, um eine sichere Verwendung nach einer langen Lagerzeit zu gewährleisten.
4. Verpacken Sie das Gerät mit der passenden Verpackung.
5. Bewahren Sie den Luftentfeuchter an einem staubfreien Ort und vor direkter Sonneneinstrahlung geschützt auf. Vorzugsweise mit einer Plastikfolie bedeckt.

8. Anzeige der Fehlercodes

Bitte wenden Sie sich an unsere eeese Service-Hotline, wenn einer der folgenden Fehlercodes angezeigt wird.

ANZEIGECODE	E1	E2	L3	L4
Fehler	Temperatursensorfehler	Feuchtigkeits-sensorfehler	Die Lufteintritts-temperatur ist zu hoch >42 °C	Die Lufteintritts-temperatur ist zu niedrig <0 °C
Anzeige	Blinken alle 30 Sekunden	Blinken alle 30 Sekunden	L3 blinkt langsam	L4 blinkt langsam
Was passiert	Das Gerät läuft normal.	Der Luftentfeuchter funktioniert normal, kann aber die Luftfeuchtigkeit nicht einstellen.	Der Kompressor schaltet ab, der Lüfter läuft mit niedriger Lüfterdrehzahl. Nach 10 Minuten, wenn die Temperatur unter 40 °C sinkt, läuft das Gerät wieder normal.	Der Kompressor schaltet ab, der Lüfter läuft mit niedriger Lüfterdrehzahl. Nach 10 Minuten, wenn die Temperatur über 2 °C steigt, läuft das Gerät wieder normal.

9. Fehlerbehebung

Überprüfen Sie Folgendes, bevor Sie sich an den technischen Support wenden.

PROBLEM	MÖGLICHE URSACHE	LÖSUNG
Der Luftentfeuchter schaltet sich nicht ein	Die Stromversorgung ist nicht angeschlossen	Stecken Sie den Stecker in eine Steckdose und vergewissern Sie sich, dass der Strom eingeschaltet ist
	Der Wassertank ist voll	Leeren Sie den Tank
	Der Tank wurde nicht richtig wieder eingesetzt	Setzen Sie den Tank richtig ein
	Der eingestellte Feuchtigkeitswert ist erreicht	Verringern Sie die Luftfeuchtigkeit
	Netzstecker oder Kabel beschädigt	Wenden Sie sich zur Reparatur an ein autorisiertes Servicecenter
Entfeuchtungskapazität ist zu gering	Laufzeit ist zu kurz	Seien Sie geduldig und warten Sie ab
	Die Umgebungstemperatur oder Luftfeuchtigkeit ist zu niedrig	Es ist normal, dass das Gerät unter diesen Bedingungen nicht entfeuchtet

Das Gerät funktioniert, reduziert aber die relative Luftfeuchtigkeit nicht ausreichend	Der Raum ist zu groß	Wir empfehlen die Verwendung eines Luftentfeuchters mit einer größeren Kapazität
	Es herrscht zu viel Luftzug	Verringern Sie den Luftzug (z. B. Fenster und Türen schließen)
	Der Luftfilter ist verstopft	Reinigen Sie den Vorfilter
	Die eingestellte Luftfeuchtigkeit ist höher als die Umgebungsluftfeuchtigkeit	Stellen Sie die Luftfeuchtigkeit niedriger als die Umgebungsluftfeuchtigkeit ein
Die Luftfeuchtigkeit nimmt nicht ab	Der Luftentfeuchter wurde nicht lange genug betrieben	
	Die Umgebungstemperatur ist zu niedrig	
	Die Umgebungsluftfeuchtigkeit ist zu niedrig	
	Die Umgebungsfeuchtigkeit ist niedriger als die gewünschte eingestellte Luftfeuchtigkeit	
	Der Luftfilterrahmen ist verschmutzt	Reinigen Sie den Vorfilterrahmen
Der Luftentfeuchter bläst warme Luft aus	Die getrocknete Luft wird über Heizspulen geleitet, bevor sie im Rahmen des Entfeuchtungsprozesses in den Raum geblasen wird	Das ist normal, ein Luftentfeuchter ist kein Luftkühler
Die Anzeige zeigt nicht den Feuchtigkeitssollwert an	Die Anzeige zeigt die relative Feuchtigkeit im Raum an und nicht den Sollwert	Drücken Sie die Feuchtigkeitsregelungstaste einmal, um den Sollwert der relativen Feuchtigkeit anzuzeigen
Wasser auf dem Boden	Es befindet sich Restwasser im Tank und das Gerät wird durch zu viel Bewegung hin und her geschaukelt	Seien Sie vorsichtig, wenn Sie den Tank bewegen
Wasser im Tank läuft über	Der Wassertank könnte beschädigt sein.	Kontaktieren Sie unsere eese-Service-Hotline
	Der Schwimmer für den automatischen Wassersensor fehlt	
	Der interne Entwässerungskanal ist blockiert oder verstopft	
Der Luftentfeuchter ist laut	Der Vorfilter ist verstopft oder das Gerät steht auf einer unebenen Oberfläche	Reinigen Sie den Vorfilter oder stellen Sie das Gerät auf eine ebene Oberfläche
	Lose Partikel oder Fremdkörper im Inneren des Geräts	Kontaktieren Sie unsere eese-Service-Hotline
	Geräusch von fließendem Kältemittel	
Fehlercode	E1: Temperatursensorfehler E2: Feuchtigkeitssensorfehler	Kontaktieren Sie unsere eese-Service-Hotline

10. Technische Daten

Modell Luna Art.-Nr.		2564
Max. Raumgröße m ²		50
Empfohlene Raumgröße m ²		2 – 40
WLAN		Ja
Timer Std.		1 ~ 24
IP-Code		-
Stromversorgung		220–240 V – 50 Hz
Entfeuchtungskapazität (30 °C RH 80 %) L/Tag		12
Entfeuchtungskapazität (27 °C RH 60 %) L/Tag		7,5
Leistungsaufnahme, (27 °C, RH 60 %) W		165
Luftvolumen m ³ /h	Hoch	90
	Niedrig	70
Geräuschpegel dB (A)	Hoch	40 °C
	Niedrig	36
Wassertankkapazität L		2,6
Betriebstemperatur °C		5–35
Kältemittel		R290/0,045 kg
Kompressor		Kolbenkompressor
Nettogewicht kg		10,7
HEPA-Filter enthalten		Ja
Vorfilter		Waschbar
Ablaufschlauchdurchmesser mm		14
Ablaufschlauch im Lieferumfang enthalten (Art. 2558)		Nein – als Zubehör erhältlich
Produktgröße (HxBxT) cm		48,4 × 30,0 × 25,6

Die oben genannten technischen Daten dienen nur als Referenz. Wir behalten uns das Recht vor, diese ohne vorherige Ankündigung zu ändern.

11. Kundendienst

Wenn Sie den Kundendienst in Anspruch nehmen oder einen Garantieanspruch geltend machen möchten, müssen Sie direkt in unserem Support-System eine Kundendienstanfrage erstellen. Gehen Sie auf die Website zu SUPPORT.

12. Garantie

Eingeschränkte Garantie

Wir garantieren, dass alle Teile für einen Zeitraum von zwei Jahren ab Kaufdatum frei von Material- und Verarbeitungsfehlern sind. Die Garantie gilt nur für Material- oder Herstellungsfehler, die verhindern, dass das Produkt normal installiert oder betrieben werden kann. Defekte Teile werden ersetzt oder repariert.

Die Garantie gilt nicht für Transportschäden, eine andere als die bestimmungsgemäße Verwendung, Schäden durch falsche Montage oder unsachgemäßen Gebrauch, Schäden durch Stöße oder andere Fehler oder durch unsachgemäße Lagerung.

Die Garantie erlischt, wenn der Benutzer Änderungen am Produkt vornimmt.

Die Garantie umfasst keine produktbedingten Schäden, Sachschäden oder allgemeinen Betriebsverluste.

Die Haftung des Herstellers geht nicht über die Reparatur oder den Austausch defekter Teile hinaus und beinhaltet nicht die Arbeitskosten für die Entfernung und Neuinstallation des defekten Teils, die Transportkosten zum und vom Servicecenter sowie sonstigen Materialien, die für die Durchführung der Reparatur erforderlich sind.

Diese Garantie deckt keine Ausfälle oder Fehlfunktionen aufgrund folgender Umstände ab:

- Wenn Installation, Betrieb oder Wartung des Geräts nicht in Übereinstimmung mit unserem veröffentlichten und mit dem Gerät mitgelieferten „Benutzerhandbuch“ erfolgen.
- Die handwerklichen Arbeiten zur Installation des Geräts.
- Missbrauch, Umbau, Unfall, Feuer, Flut, Blitzschlag, Nagetiere, Insekten, Fahrlässigkeit oder unvorhergesehene Ereignisse.
- Verwendung von nicht werksseitig zugelassenen Teilen oder nicht werksseitig zugelassenem Zubehör mit dem Produkt.

Haftungsbeschränkung

Dies ist die einzige vom Hersteller gewährte Garantie. Niemand ist berechtigt, in unserem Namen weitere Garantien zu gewähren.

Diese Garantie gilt anstelle aller sonstigen, ausdrücklichen oder stillschweigenden Garantien, unter anderem einschließlich etwaiger stillschweigender Garantien der Eignung für einen bestimmten Zweck oder der Verkaufsfähigkeit. Wir lehnen ausdrücklich jede Haftung für Folgeschäden, zufällige Schäden, indirekte Verluste oder Verluste im Zusammenhang mit einer Verletzung der ausdrücklichen oder stillschweigenden Garantie ab.

Diese Garantie verleiht Ihnen bestimmte gesetzliche Rechte, die je nach Land variieren können.

Beanstandungen

Im Falle eines Garantieanspruchs ist ein gültiger Kaufbeleg vorzulegen.

Lesen Sie mehr über die Erhebung eines Garantieanspruchs im Abschnitt SERVICE.

WICHTIG!

Wenn Sie technische Hilfe benötigen – kontaktieren Sie unseren Kundenservice:

<https://eeese-aircare.com/support>

Wir verfügen über Fachkenntnisse zu unseren Produkten und zum Fachgebiet im Allgemeinen, sodass Sie schnell und einfach Hilfe erhalten.

13. Verantwortungsvolle Entsorgung

Dieses Symbol weist darauf hin, dass dieses Produkt nicht mit dem allgemeinen Hausmüll entsorgt werden darf. Dies gilt EU-weit. Um Umweltschäden oder Gesundheitsgefahren durch unsachgemäße Abfallentsorgung zu vermeiden, muss das Produkt zum Recycling abgegeben werden, damit das Material verantwortungsvoll entsorgt werden kann. Wenn Sie Ihr Produkt recyceln möchten, bringen Sie es zu Ihrer örtlichen Sammelstelle oder wenden Sie sich an die Verkaufsstelle. Diese sorgen dafür, dass das Produkt umweltgerecht entsorgt wird.

**14. Warnung zum Kältemittel R290**

Das Gerät ist nur für die Verwendung mit dem Gas R290 (Propan) als vorgegebenem Kältemittel ausgelegt.

Hinweis: Der Kältemittelkreislauf ist abgedichtet. Die Wartung sollte nur von einem qualifizierten Techniker durchgeführt werden.



Der Mangel an Geruch weist nicht auf einen Mangel an ausgetretenem Gas hin. In der Nähe des Geräts dürfen keine offenen Flammen, Zigaretten oder andere mögliche Zündquellen verwendet werden. Komponenten sind für Propan und ohne Anreiz und ohne Funkenbildung ausgelegt. Bauteile dürfen nur durch identische Ersatzteile ersetzt werden.

Hinweis: Das Gerät darf nur in einem Raum mit einer Mindestbodenfläche von 4 m² aufgestellt werden.

R290 ist ein brennbares Gas, das schwerer ist, als Luft. Auf dieser Basis ist die Konzentration am Boden am höchsten, wenn das Gas aus dem Gerät austritt. Das Gas kann jedoch (z. B. durch Luftzug, Lüfter usw.) auf ein höheres Niveau angehoben werden. Das in diesem Gerät verwendete R290 (Propan) ist geruchslos. Verwenden Sie das Gerät nicht in Räumen mit offener Flamme, anderen starken Wärmequellen (z. B. Zigaretten, Kerzen usw.) oder elektrischen Entladungen. Installieren Sie das Gerät in einem Raum, der bei Bedarf belüftet werden kann, und in dem eine Gasansammlung nicht möglich ist.

Wenn im Raum R290 (Propan) festgestellt oder ein Leck vermutet wird, lassen Sie nicht zu, dass Unbefugte nach der Quelle des Lecks suchen. Evakuieren Sie in solchen Fällen alle Personen aus dem Raum, öffnen Sie die Fenster, verlassen Sie den Raum und benachrichtigen Sie Ihre örtliche Feuerwehr, um sie über das Auftreten eines Propanlecks zu informieren. Lassen Sie keine Person in den Raum zurückkehren, bis der befehlshabende Beamte der Feuerwehr oder ein zertifizierter Servicetechniker feststellt, dass das Risiko nicht mehr besteht.

15. Verbindung zum WLAN

APP-Anbindung des Geräts

Suchen Sie nach der App **TuyaSmart** oder scannen Sie den folgenden QR-Code, um die APP herunterzuladen.



Schritt 1

Stellen Sie sicher, dass Ihr Telefon mit Ihrem WLAN zu Hause verbunden ist und schalten Sie Bluetooth ein.

Tippen Sie auf das **+** in der oberen rechten Ecke der Startseite, um das Gerät hinzuzufügen.

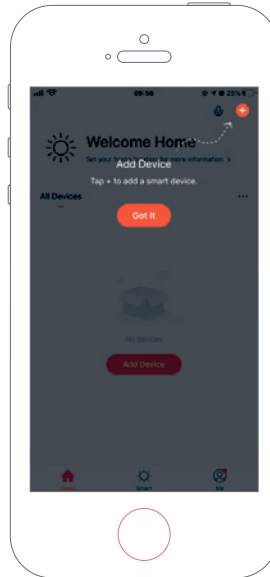
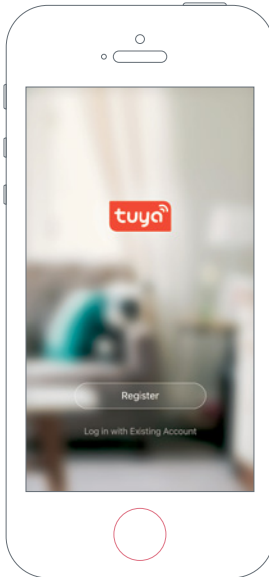

Schritt 2

Folgen Sie den Anweisungen, um das zu konfigurierende Gerät auszuwählen, und geben Sie dann das Passwort für das drahtlose Netzwerk ein, das auf 2,4 GHz sein soll.

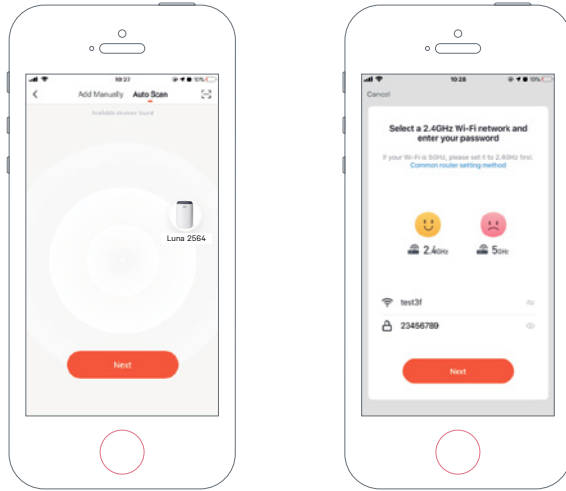

Schritt 3

Stellen Sie die Verbindung her, um den Luftentfeuchter über die APP einzustellen.

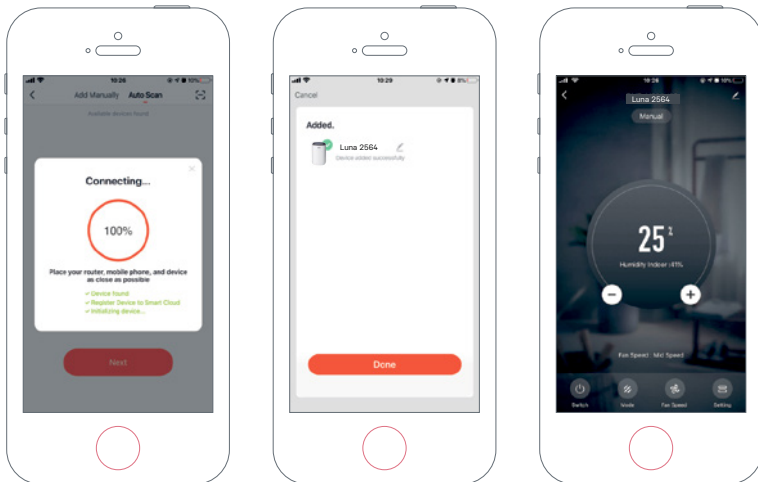

Gerät manuell hinzufügen

Schritt 1

Tippen Sie auf der Startseite auf **Gerät hinzufügen** oder auf **+** in der oberen rechten Ecke, um zur Seite Gerät hinzufügen zu wechseln.

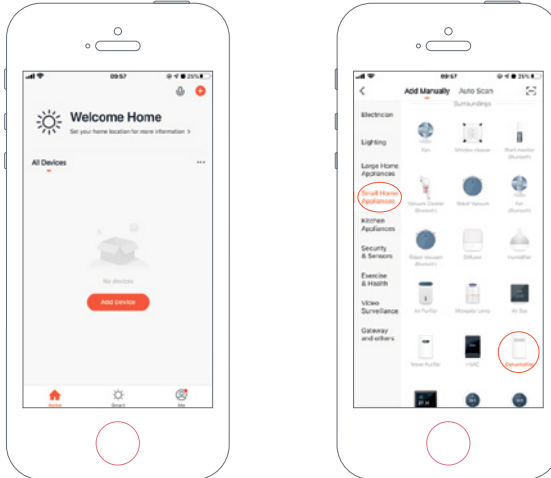

Schritt 2

Vergewissern Sie sich, dass die Anzeige schnell blinkt und geben Sie das WLAN-Passwort ein.

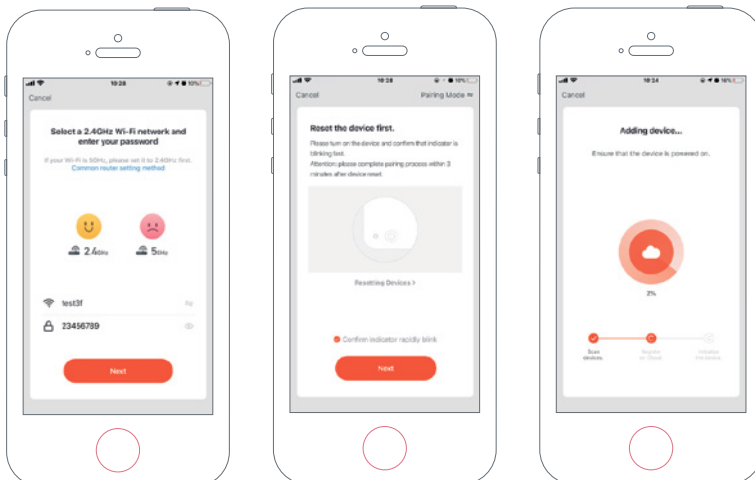

Schritt 3

Stellen Sie die Verbindung her, um den Luftentfeuchter über die APP einzustellen.

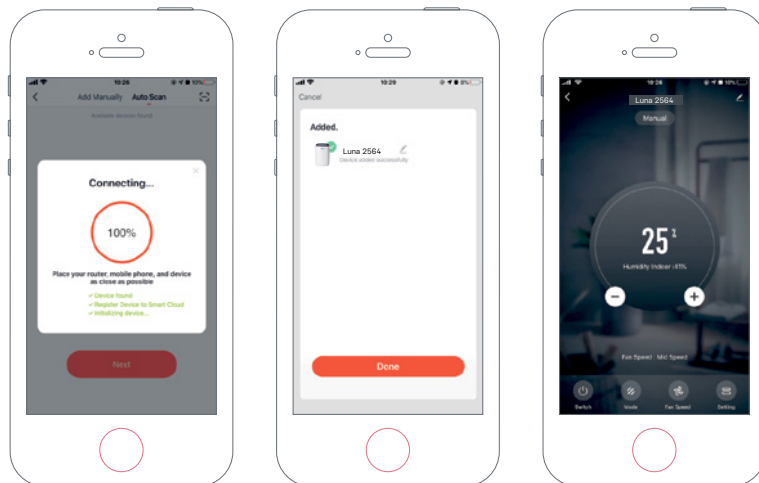



Lees de gebruikershandleiding voor elk gebruik, raadpleeg de overeenkomstige sectie in deze gebruikershandleiding. Bewaar het voor toekomstig gebruik. We behouden ons het recht voor op eventuele noodzakelijke wijzigingen in technische gegevens en eventuele fouten in tekst of afbeeldingen.



Recycle ongewenste materialen in plaats van ze weg te gooien. Alle apparaten en verpakkingen moeten worden gesorteerd en aangeboden aan een regionaal recyclingcentrum en op een milieuvriendelijke manier worden verwerkt.



Het product voldoet aan de toepasselijke Europese en andere richtlijnen.



Inhoudsopgave

1. Veiligheidsinstructies.....	149
2. Onderdelenlijst	151
3. Ononderbroken drainage.....	153
4. Voor het gebruik.....	153
5. Bedieningsinstructies.....	154
6. De luchtontvochtiger reinigen.....	161
7. Opslag.....	162
8. Weergave foutcodes	163
9. Het oplossen van problemen.....	163
10. Technische specificaties	165
11. Service	165
12. Garantie	166
13. Verantwoordelijke afvalverwijdering	167
14. Waarschuwing voor koelmiddel R290.....	167
15. Verbinding met wifi.....	168

1. Veiligheidsinstructies

Waarschuwing

Dit apparaat is uitsluitend bedoeld voor gebruik in een huiselijke omgeving. Elk ander gebruik wordt niet aanbevolen door de fabrikant en kan leiden tot brand, elektrische schokken of ander persoonlijk letsel en schade aan eigendommen. Probeer het apparaat nooit zelf te demonteren of te repareren. Het apparaat moet in overeenstemming met de nationale bedradingsvoorschriften worden geïnstalleerd. Het apparaat is ontworpen met een A-gewogen geluidsdruk niveau van minder dan 70 dB. Controleer de spanning en zorg ervoor dat deze voldoet aan de technische specificaties van het apparaat. Dit apparaat kan worden gebruikt door kinderen van 8 jaar en ouder en door personen met verminderde lichamelijke, zintuiglijke of geestelijke mogelijkheden of gebrek aan ervaring en kennis als ze onder toezicht staan of instructies over veilig gebruik van het apparaat hebben gekregen en de mogelijke gevaren begrijpen.



Waarschuwingen



Natte handen zijn niet toegestaan



Waarschuwing

Voedingskabel



Trek niet aan de voedingskabel om het apparaat uit het stopcontact te halen.

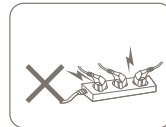

Gebruik het apparaat niet met een overbelast verlengsnoer.

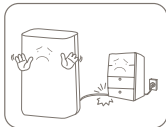

Plaats geen zware voorwerpen op de voedingskabel om veiligheidsrisico's te vermijden.

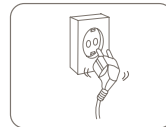

Gebruik het apparaat niet als het stopcontact de stekker niet stevig vasthoudt.



Probeer de voedingskabel niet te wijzigen, neem contact op met het geautoriseerde servicecentrum voor reparatie.



Raak de stekker, om elektrische schokken te voorkomen, niet met natte handen aan.

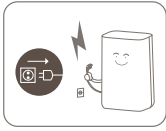

Haal de stekker onmiddellijk uit het stopcontact als het apparaat vreemde geluiden, geuren of rook afgeeft. Trek tijdens onweer de stekker uit het stopcontact. Koppel het product los als het niet in gebruik is.

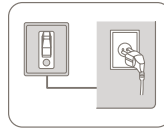

Het stopcontact moet geaard en adequaat beveiligd zijn.

Plaatsing



Plaats, om brand te voorkomen, geen brandbare en explosieve voorwerpen in de buurt van het apparaat.

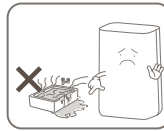

Gebruik het apparaat niet in het zwembad of vergelijkbare voorzieningen om veiligheidsrisico's te voorkomen.

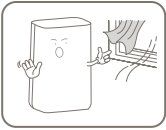

Gebruik het apparaat niet op een tochtige plaats of naast een radiator of verwarmingsapparaat.



Plaats het apparaat op een stabiel, plat oppervlak. Het apparaat moet altijd rechtop staan.

Tijdens het gebruik

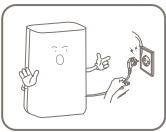

Schakel de stroom uit, trek de voedingskabel uit het stopcontact en controleer of het waterreservoir leeg is voordat u de luchtontvochtiger verplaatst



Giet geen water in het apparaat om storing te voorkomen.

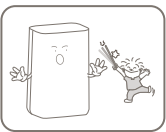

Kinderen mogen niet met het apparaat spelen. Steek nooit vreemde voorwerpen in het apparaat.



Plaats geen zware voorwerpen op het apparaat om storingen te voorkomen. Ga nooit op het product zitten.



Duw het apparaat niet om en laat het niet hard stoten om defecten te voorkomen.



Het apparaat mag tijdens het gebruik niet worden afgedekt.

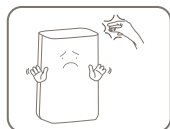

Leg uw handen niet op de luchtuitlaat om letsel of defecten te voorkomen.

2. Onderdelenlijst

Onderdelen

1. Voorkant
2. Bovenklep
3. Ventilatioerooster
4. Bedieningspaneel
5. Handvat
6. Zwenkwielen
7. Voorfilter
8. Waterreservoir
9. Achterkant
10. Afvoer
11. Voedingskabel

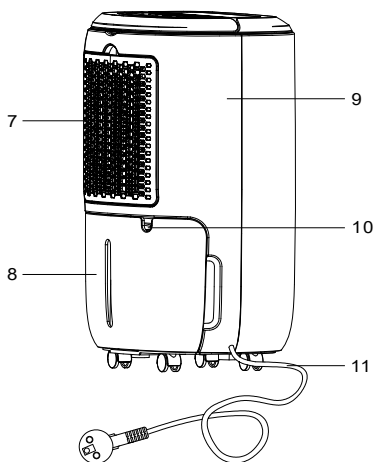
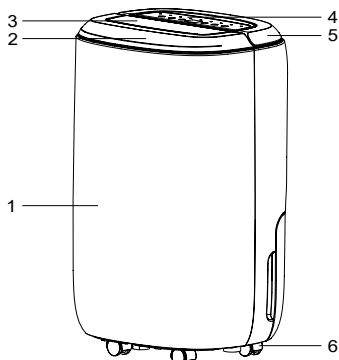

Bedieningspaneel

12. Aan/uit-knop
13. Timer uit-knop/wifi-knop
14. Ventilatiooster knop / Ionisatorknop
15. Display
16. Handmatige ontvochtigingsknop
17. Modusknop / knop kinderslot
18. Automatische knop
19. Automatisch ontvochtigingslampje
20. Wasdroogindicator
21. Nachtmoduslampje
22. Luchtzuiveringslampje
23. Wifi-controlelampje
24. Ionisatorindicator
25. Controlelampje timer
26. Controlelampje tank vol
27. Controlelampje in bedrijf
28. Controlelampje ontthooien

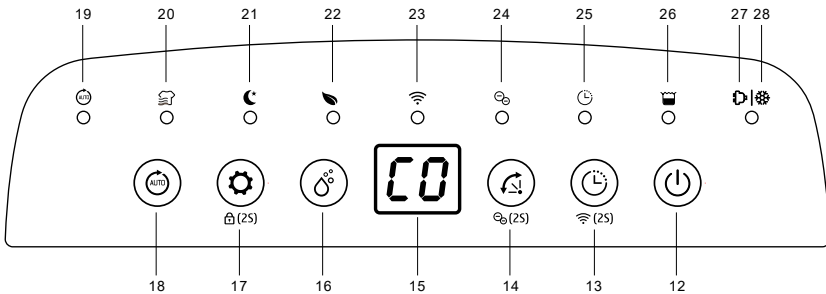

Afvoer

29. Afvoer
30. Afvoerpijp

Afvoerslang
inbegrepen

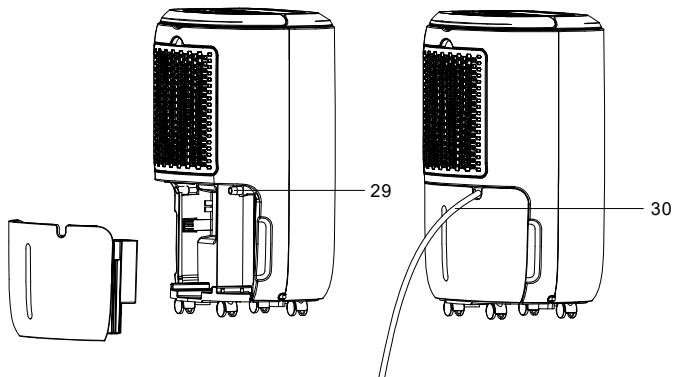

3. Ononderbroken drainage

Met de optie voor continue afvoer kan in een omgeving met een zeer hoge luchtvochtigheid het opgevangen water gemakkelijk worden afgevoerd in plaats van handmatig uit de watertank te worden geleegd.

1. Verwijder de rubberen plug die de aansluiting van de afvoerslang bedekt.
2. Verwijder de watertank.
3. Sluit een geschikte afvoerslang (14 mm binnendiameter) aan op de afvoer.
Zorg ervoor dat de slang stevig en strak zit om lekkage te voorkomen.
4. Zet de watertank weer op zijn plaats.
5. Zorg er altijd voor dat de afvoerslang niet geblokkeerd of geblokkeerd is om een vlotte doorstroming te behouden.



Zorg er altijd voor dat de pijp naar beneden wijst en niet geblokkeerd of geknikt is. Afvoerslang is niet inbegrepen, maar als extra aan te schaffen. Artikel nr. 2558

4. Voor het gebruik

- Controleer de luchtontvochtiger op eventuele transportschade. In geval van schade dient u direct contact op te nemen met onze servicelijn.
- Plaats de luchtontvochtiger rechttop op een stabiele, vlakke ondergrond.
- Zorg ervoor dat de voedingskabel gemakkelijk toegankelijk is en niet wordt beschadigd door scherpe randen of op enigerlei wijze bekneld raakt tijdens gebruik.
- Zorg ervoor dat de luchtontvochtiger op een veilige afstand van minimaal 50 cm van een muur of meubel staat en aan alle kanten luchtruimte heeft.
- Het apparaat moet minimaal 1 uur rechttop staan voordat deze voor het eerst wordt gebruikt.
- Als een deel van uw huis erg vochtig is, kan de luchtontvochtiger daar eerst worden geplaatst en later naar een ander deel van het huis worden verplaatst.
- De netvoeding moet overeenkomen met de waarde op het typeplaatje, het stopcontact moet geaard zijn.
- Zorg ervoor dat het waterreservoir correct is aangebracht voordat de luchtontvochtiger kan worden ingeschakeld.
- Als de luchtontvochtiger wordt uitgeschakeld en onmiddellijk weer wordt ingeschakeld, duurt het ongeveer 3 minuten voordat hij op volle kracht is (compressor weer aan het werk).
- Als de luchtontvochtiger wordt uitgeschakeld door een stroomstoring, schakelt hij automatisch weer in zodra de stroom is hersteld.
- De luchtontvochtiger werkt het beste bij een normale kamertemperatuur, het rendement neemt af als de omgevingstemperatuur onder de 15 °C daalt.
- Zet de stroom aan en laat het apparaat lopen volgens onderstaande instructies.

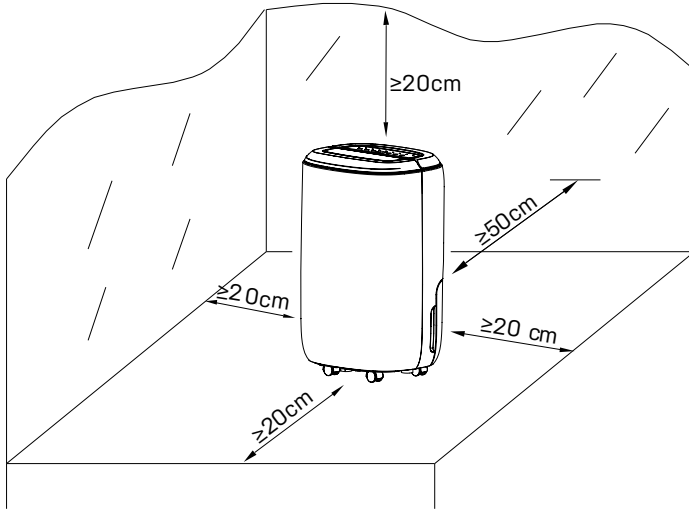

5. Bedieningsinstructies

Inschakelen/uitschakelen van het apparaat (Aan-/uitknop)



1. Sluit de voedingskabel aan op het stopcontact.
2. Druk eenmaal op de **aan/uit-knop (A)** om het apparaat in te schakelen. Standaard werkt het apparaat in de handmatige ontvochtigingsmodus met hoge ventilatorsnelheid. De aan/uit-indicator zal branden.
3. Druk nogmaals op de **aan/uit-knop (A)** om het apparaat uit te schakelen. Het zal stoppen met werken, maar de ventilator werkt enkele seconden om de hete lucht in het apparaat naar buiten te blazen.

Automatische uitschakeling timerfunctie (timerknop)



Druk op de **timerknop (A)** om het gewenste timeruur van 00-24-00 te kiezen.



Om de timerfunctie te annuleren zet u het apparaat uit en weer aan.
Of druk op de timerknop en houd hem 3 seconden ingedrukt, en druk tweemaal.

Vochtigheidsinstelling (Handmatige knop)



Druk op de **knop voor het instellen van de vochtigheid (A)** om het gewenste maximale vochtigheidsniveau te kiezen tussen de volgende CO-30%-35%-40%-45%-50%-55%-60%-65%-70%-75%-80%-CO. CO staat voor continue non-stop ontvochtiging. CO staat voor continue non-stop ontvochtiging ongeacht de omgevingsvochtigheid.



Wanneer degewenste maximale luchtvochtigheids bereikt, stopt de compressor onmiddellijk. De ventilator zal 3 minuten later stoppen en stopt dan 27 minuten. Nadien zal de ventilator starten op lage snelheid gedurende 2 minuten om de luchtvochtigheid te detecteren.

Als RV% 3% hoger is dan de ingestelde waarde, zal de machine beginnen te werken, anders zal de machine stoppen voor 27 minuten en deze logica herhalen.

Functie ventilatierooster [Knop ventilatierooster]



Druk op de **Ventilatierooster knop (A)** om de rooster trilling te activeren.

Multifunctionele optionele [modus-knop]

Wasdroog functie

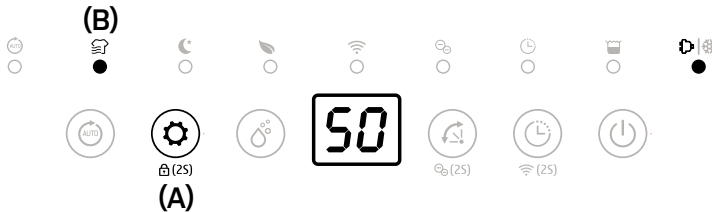

Druk in handmatige modus eenmaal op de **Modusknop (A)** om de **Wasdroogmodus (B)** te selecteren.

Het apparaat loopt in continue ontvochtiging met een hoge ventilatorsnelheid gedurende 10 uur en schakelt dan automatisch uit. Timerknop is uitgeschakeld.

Nachtmodus



Druk 2 keer op de **Modusknop (A)** om de **Nachtmodus (B)** te selecteren.

Het apparaat werkt met een aangewezen vochtigheidsinstelling van 55% samen met een lage ventilatorsnelheid.

Alle indicatoren gaan 5 seconden na het voltooiën van de instelling uit. Raak een willekeurige knop aan om het licht te activeren en zoals gewoonlijk te bedienen.



Na 30 seconden gaan de lampjes uit, als er geen verdere bediening is. Als de watertank in de nachtmodus vol is, zal het **lampje voor de volle watertank** altijd branden.

Luchtzuiveringsmodus

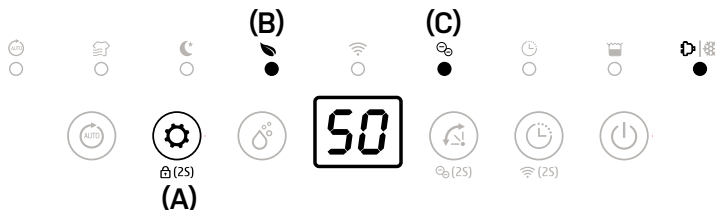

Druk 3 keer op de **Modusknop (A)** om de **Luchtzuiveringsmodus (B)** te selecteren.

Het apparaat draait met hoge ventilatorsnelheid zonder te ontvochtigen, en de **ionisator-modus (C)** zal automatisch inschakelen.



Houd de **ventilatie-rooster knop** ingedrukt gedurende 2 seconden om de ionisator modus aan/uit te schakelen

Automatische ontvochtigingsfunctie [Auto-knop]



Druk op de **Auto-knop (A)** om de **automatische ontvochtigingsmodus** te selecteren. Het apparaat werkt automatisch in overeenstemming met de hieronder gedetecteerde luchtvochtigheid.

Relatieve luchtvochtigheid RH% gedetecteerd	Compressor	Ventilatorsnelheid
RV%>65%	In bedrijf	Hoog
55%≤RH%≤65%	In bedrijf	Laag
RV%<55%	Stopt werking	Laag

RV = Relatieve vochtigheid

Ionisatorfunctie [Handmatige knop]



De ionisator creëert negatieve ionen die zich hechten aan positief geladen moleculen zoals stof, bacteriën, pollen, rook en andere allergenen. Deze moleculen hechten zich aan elkaar tot grotere moleculen die niet in de lucht kunnen zweven en op de grond vallen. Houd de **ventilatioerooster knop** ingedrukt gedurende 2 seconden om de **ionisator modus** aan/uit te activeren.



De ionisator modus gaat automatisch uit als de ventilator niet meer werkt.

Wifi-functie (timerknop)



Druk 2 seconden op de **Timerknop (A)** om de wifi-functie te activeren en in de netwerkmodus te gaan. Tijdens de netwerkconfiguratie knippert de **wifi-indicator (B)** snel en nadat de wifi verbonden is, is het wifi-pictogram aan.



Zie de onderstaande sectie **Verbinding met wifi** voor gedetailleerde instellingen. Wanneer de machine zich in netwerkmodus bevindt, drukt u enkele seconden op de timerknop om de wifi-verbinding te verbreken.

Kinderslotfunctie



Om verkeerd gebruik door jonge kinderen te voorkomen, is het apparaat uitgerust met een kinderslotfunctie. Druk gedurende 2 seconden op de **Modusknop (A)** om alle knoppen te vergrendelen met een piepend geluid. Dezelfde operatie kan het ontgrendelen.



De kinderveiligheidsfunctie kan worden ingesteld op stand-by modus en bedrijfsmodus, maar kan niet worden geactiveerd wanneer de **watertank vol is**.

Automatische uitschakeling met lampje voor volle watertank



Wanneer het waterreservoir bij normaal gebruik vol raakt, gaat het apparaat automatisch in de stand-by modus en verschijnt het **Lampje Volle tank (A)**. Na het legen van de tank gaat het apparaat over op de vorige modus.



Behalve de aan/uit-knop zijn alle andere knoppen uitgeschakeld.

Als het waterreservoir wordt verwijderd of niet goed wordt geplaatst, zal het hierboven beschreven gebeuren.

Ontdooiestand bij lage temperatuur



Als de omgevingstemperatuur te laag is, gaat de luchtontvochtiger in de **ontdooiestand (A)**. Het apparaat werkt met een hoge ventilatorsnelheid zonder te ontvochtigen.



De ventilatorsnelheidsknop is in deze modus uitgeschakeld.

Geheugenfunctie

1. Als het apparaat direct of door stroomuitval wordt losgekoppeld, sluit het apparaat dan weer aan op de stroomvoorziening en de luchtontvochtiger zal werken met de modus van vóór de uitschakeling. De timerinstelling blijft behouden.
2. Druk op de aan/uit-knop om de luchtontvochtiger uit te schakelen en druk daarna op de aan/uit-knop om hem weer in te schakelen. De luchtontvochtiger zal verder werken in de stand van voor de uitschakeling. De timerinstelling wordt geannuleerd.
3. Schakel de ontvochtiger uit, haal de voedingskabel uit het stopcontact. Sluit dan de voeding weer aan en schakel de luchtontvochtiger in. De eerste keer dat u de luchtontvochtiger hebt ontvangen, zal hij als fabrieksinstelling werken.

6. De luchtontvochtiger reinigen

Bij regelmatig gebruik kan het filter verstopt raken met stof en deeltjes. Om de effectiviteit van de luchtontvochtiger te garanderen, wordt aanbevolen om het apparaat minimaal om de twee weken te reinigen:

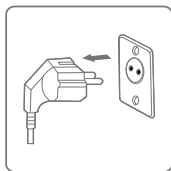

Schakel het apparaat uit en trek de stekker uit het stopcontact voordat u het reinigt.

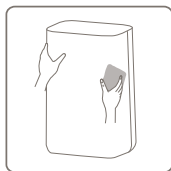

Maak de behuizing schoon met een zachte, droge doek. Stofzuig de luchtinlaat- en uitlaatroosters van de luchtontvochtiger. Als het apparaat zeer vuil is, gebruik dan een mild reinigingsmiddel. Veeg de luchtreiniger met een licht vochtige doek af. Verwijder het waterreservoir en was het met de hand met een mild schoonmaakmiddel. Spoel het af met schoon water

Let op: Sproei geen water rechtstreeks op het apparaat.

Kinderen mogen het niet zonder toezicht schoonmaken en gebruikersonderhoud uitvoeren.

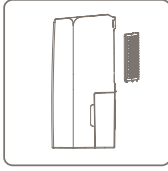

De voorfilter reinigen

1. Verwijder de voorfilter van de achterkant.
2. Was het voorfilterframe zorgvuldig in warm water, gebruik zo nodig een mild reinigingsmiddel. (Max. 40°C)

Let op: Was de voorfilter NIET in de vaatwasser.

3. Spoel de voorfilter in schoon water en laat hem drogen voordat u hem opnieuw plaatst.
4. Monteer de voorfilter weer op het apparaat.

Let op: Gebruik de luchtontvochtiger NIET zonder voorfilter.



De **HEPA** filter kan niet worden schoongemaakt en moet eenmaal per jaar worden vervangen.

7. Opslag

Als de luchtontvochtiger een lange periode niet zal worden gebruikt neem dan de volgende stappen:

1. Verwijder de stekker uit het stopcontact en leeg de tank, zorg ervoor dat de tank en de luchtontvochtiger volledig droog zijn. Dit kan een paar dagen duren.
2. Reinig het luchtfilter.
3. Controleer de luchtontvochtiger op een perfecte conditie om een veilig gebruik ervan na een lange periode van opslag te garanderen.
4. Verpak het apparaat met de geschikte verpakking.
5. Bewaar de luchtontvochtiger in een stofvrije locatie, en uit direct zonlicht. Bij voorkeur afgedekt met een vel plastic.

8. Weergave foutcodes

Neem contact op met onze eese servicelijn als een van de onderstaande foutcodes verschijnt.

WEERGE- VEN CODE	E1	E2	L3	L4
Fout	De temperatuur- sensor fout	Fout vochtig- heidssensor	Temperatuur luchttoevoer is te hoog >42°C	Temperatuur luchttoevoer is te laag <0°C
Display	Knippert elke 30 seconden	Knippert elke 30 seconden	Langzaam knipperen L3	Langzaam knipperen L4
Wat is er aan de hand	Het apparaat werkt normaal.	Het apparaat werkt normaal, maar kan de luchtvochtigheid niet instellen	De compressor stopt met werken, de ventilator werkt op lage ventilatorsnelheid. 10 minuten later, als de temperatuur daalt tot onder de 40 °C, werkt het apparaat normaal.	De compressor stopt met werken, de ventilator werkt op lage ventilatorsnelheid. 10 minuten later, als de temperatuur stijgt tot boven de 2 °C, werkt het apparaat normaal.

9. Het oplossen van problemen

Controleer het volgende voordat u contact opneemt met de technische ondersteuning.

PROBLEEM	MOGELIJKE OORZAAK	OPLOSSING
De luchtontvochtiger gaat niet aan	De voeding is niet aangesloten	Steek de stekker in het stopcontact en zorg ervoor dat er stroom op staat
	De watertank is vol	Leeg de tank
	De tank is niet correct vervangen	Vervang de tank
	De ingestelde luchtvochtigheid is bereikt	Verlaag de luchtvochtigheid
	Stekker of snoer beschadigd	Neem voor reparatie contact op met een erkend servicecentrum
De waterverwijde- ringscapaciteit is te laag	Bedrijfstijd is te kort	Wees geduldig en wacht
	Omgevingstemperatuur of vochtigheid zijn te laag	Het is normaal dat het apparaat niet ontvochtigt in deze omstandigheden

Het apparaat werkt, maar vermindert de relatieve vochtigheid onvoldoende	De kamer is te groot	Wij raden u een luchtontvochtiger met een grotere capaciteit aan
	Er is te veel ventilatie	Verminder de ventilatie (bijv. sluit ramen en sluit deuren)
	Het luchtfilter is verstopt	De voorfilter reinigen
	De luchtvochtigheid is hoger dan de omgevingsvochtigheid	Stel de luchtvochtigheid lager in dan de omgevingsvochtigheid
De luchtvochtigheid neemt niet af	De luchtontvochtiger is niet lang genoeg gebruikt	
	De omgevingstemperatuur is te laag	
	De luchtvochtigheid in de omgeving is te laag	
	De luchtvochtigheid is lager dan het gewenste ingestelde vochtigheidsniveau	
	Het luchtfilterframe is vuil	Het voorfilterframe reinigen
De luchtontvochtiger blaast warme lucht	De gedroogde lucht gaat langs een verwarmingsspiraal alvorens het in de ruimte wordt geblazen als deel van het ontvochtigingsproces.	Dit is normaal, een luchtontvochtiger is geen luchtkoeler
Het display toont niet het ingestelde vochtigheidspunt	Het display toont de relatieve vochtigheid van de kamer, niet het ingestelde punt	Druk eenmaal op de knop voor de vochtigheidscontrole om de ingestelde relatieve luchtvochtigheid te zien
Water op de vloer	Er zit nog water in de tank en het apparaat wordt te veel geschud bij verplaatsen	Wees voorzichtig bij het verplaatsen van de tank
Water in tank loopt over	Het waterreservoir kan worden beschadigd	Neem contact op met onze eesee-servicelijn
	Vlotter voor automatische watersensor zit niet op zijn plaats	
	Intern afvoerkanaal is geblokkeerd of belemmerd	
De luchtontvochtiger is lawaaierig	De voorfilter is geblokkeerd of het apparaat staat op een oneffen oppervlak	Reinig de voorfilter of zet het apparaat op een vlakke ondergrond
	Losse of vreemde deeltjes in het apparaat	Neem contact op met onze eesee-servicelijn
	Geluid van stromend koelmiddel	
Foutcode	E1: Fout temperatuursensor E2: Fout vochtigheidssensor	Neem contact op met onze eesee-servicelijn

10. Technische specificaties

Model Luna Art. no		2564
Maximaal werkgebied m ²		50
Aanbevolen werkgebied m ²		2-40
Wifi		Ja
Timer, uur		1 ~ 24
IP-code		-
Stroomvoorziening		220-240V / 50Hz
Ontvochtigingscapaciteit (30°C RV 80%), l/dag		12
Ontvochtigingscapaciteit (27°C RV 60%), l/dag		7,5
Stroomverbruik, (27°C RV 60%) W		165
Luchtvolume m ³ /u	Hoog	90
	Laag	70
Geluidsniveau dB (A)	Hoog	40
	Laag	36
Watertank capaciteit, l		2,6
Bedrijfstemperatuur °C		5-35
Koelmiddel		R290 / 0,045 kg
Compressor		Heen en weer bewegend
Nettogewicht, kg		10.7
HEPA-filter inbegrepen		Ja
Voorfilter		Wasbaar
Diameter afvoerslang, mm		14
Afvoerslang inbegrepen (art. 2558)		Nee - afzonderlijk aan te schaffen
Productafmetingen (H x B x D), cm:		48.4 x 30.0 x 25.6

De bovenstaande technische gegevens zijn alleen ter referentie. Wij behouden ons het recht voor om deze zonder voorafgaande kennisgeving te wijzigen.

11. Service

Als u service nodig hebt of als u een garantieclaim wilt indienen, moet u een ticket aanmaken in ons supportstelsel. Ga naar de website onder SUPPORT.

12. Garantie

Beperkte garantie

Wij garanderen dat alle onderdelen vrij zijn van defecten aan materialen en arbeid voor een periode van twee jaar vanaf de datum van aankoop. De garantie dekt alleen materiaal of fabricagefouten die voorkomen dat het product op een normale manier kan worden geïnstalleerd of gebruikt. Defecte onderdelen worden vervangen of gerepareerd.

De garantie dekt geen transportschade, enig ander gebruik dan het bedoelde, schade veroorzaakt door onjuiste montage of oneigenlijk gebruik, schade veroorzaakt door slagen, stoten of andere fouten, of door onjuiste opslag.

De garantie vervalt als de gebruiker het product wijzigt.

De garantie geldt niet voor productgerelateerde schade, materiële schade of algemeen operationeel verlies.

De aansprakelijkheid van de fabrikant kan niet hoger zijn dan de reparatie of vervanging van defecte onderdelen en omvat geen arbeidskosten voor het verwijderen en opnieuw installeren van het defecte onderdeel, transportkosten van en naar het servicecentrum, en alle andere materialen die nodig zijn voor het uitvoeren van de reparatie.

Deze garantie dekt geen storing of slechte werking als gevolg van het volgende:

- Onjuiste installatie, bediening of onderhoud van het apparaat volgens onze gepubliceerde "Gebruikersgids" die bij het apparaat is meegeleverd.
- De arbeidsuren voor installatie van het apparaat.
- Misbruik, verandering, ongeval, brand, overstroming, blikseminslag, knaagdieren, insecten, nalatigheid of onvoorziene gebeurtenissen.
- Gebruik van niet door de fabriek geautoriseerde onderdelen of accessoires in combinatie met het product.

Beperking van aansprakelijkheid

Dit is de enige garantie die de fabrikant verstrekt. Niemand mag namens ons een andere garantie geven.

Deze garantie geldt in de plaats van alle andere garanties, expliciet of impliciet, met inbegrip van maar niet beperkt tot enige impliciete garantie van geschiktheid voor een bepaald doel en verkoopbaarheid. Wij wijzen uitdrukkelijk alle aansprakelijkheid af voor gevolgschade, accidentele schade, indirect verlies of verlies in verband met een schending van de expliciete of impliciete garantie.

Deze garantie geeft u specifieke wettelijke rechten, die per land kunnen verschillen.

Klachten

In het geval van een garantieclaim moet een geldig aankoopbewijs worden ingediend. Lees meer over het indienen van een garantieclaim onder de sectie SERVICE.

BELANGRIJK!

Als u technische hulp nodig hebt, neem contact op met onze klantenservice:

<https://eeese-aircare.com/support>

We hebben specialistische kennis van onze producten en het vakgebied in het algemeen, zodat u snel en gemakkelijk hulp kunt krijgen.

13. Verantwoorde afvalverwijdering

Dit symbool geeft aan dat dit product niet bij het gewone huisvuil mag worden gegooid. Dit geldt voor de hele EU. Om schade aan het milieu of gezondheidsrisico's door onjuiste afvalverwerking te voorkomen, moet het product worden ingeleverd voor recycling, zodat het materiaal op een verantwoorde manier kan worden afgevoerd. Breng het product voor recycling naar uw lokale inzamelfaciliteit of neem contact op met de plaats van aankoop. Zij zorgen ervoor dat het product op een milieuvriendelijke manier wordt afgevoerd.

**14. Waarschuwing voor koelmiddel R290**

Het apparaat is alleen ontworpen voor gebruik met R290 (propan) gas als het aangewezen koelmiddel.

Let op: het koelmiddelcircuit is verzegeld. Alleen een gekwalificeerde technicus mag proberen om onderhoud uit te voeren.



Het ontbreken van geur duidt niet op een gebrek aan ontsnapt gas. Gebruik geen open vuur, sigaretten of andere mogelijke ontstekingsbronnen in de buurt van het apparaat. Onderdelen zijn ontworpen voor propan en niet-stimulerend en niet-vonkend. Onderdelen mogen alleen worden vervangen door identieke reparatieonderdelen.

Let op: Het apparaat mag alleen worden geïnstalleerd in een ruimte met een vloeroppervlak van minimaal 4m².

R290 is een brandbaar gas dat zwaarder is dan lucht. Op basis hiervan zal de concentratie wanneer gas uit het apparaat lekt het hoogst zijn op grondniveau. Wel kan het gas (bv. door tocht, ventilator, etc) naar een hoger niveau getild worden. Het R290 (propan) dat in dit apparaat wordt gebruikt, heeft geen geur. Gebruik het apparaat niet in een kamer met open vuur, andere warmtebronnen van hoog niveau (bv. sigaretten, kaarsen, enz.) Of elektrische ontladingen. Installeer het apparaat in een ruimte die indien nodig kan worden geventileerd en waar gasophoping niet mogelijk is

Als in de kamer R290 (propan) wordt gedetecteerd, of als er een lek wordt vermoed, laat dan niet toe dat onbevoegden naar de bron van het lek zoeken. Evacueer in dergelijke gevallen alle mensen uit de kamer, open de ramen, verlaat de kamer en breng uw plaatselijke brandweer op de hoogte om hen te informeren dat er een propanlek is opgetreden. Laat niemand terugkeren naar de kamer totdat de commandant van de brandweer of een gecertificeerde servicemonteur heeft besloten dat het risico is opgehouden te bestaan.

15. Verbinding met wifi

APP-apparaat

Zoek naar de app **TuyaSmart** of scan de volgende QR-code om de APP te downloaden.



Stap 1

Zorg ervoor dat de telefoon thuis is verbonden met de wifi en schakel bluetooth in. Tik op de **+** in de rechterbovenhoek van de startpagina om het apparaat toe te voegen.

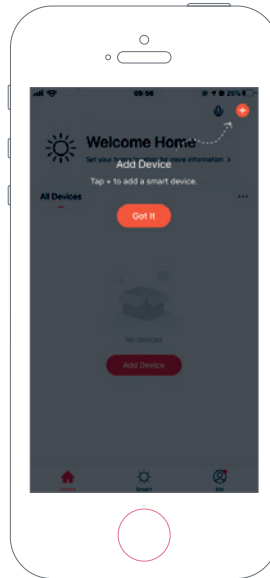
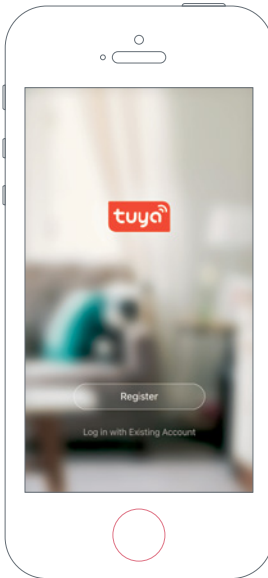

Step 2

Volg de instructies om het apparaat te selecteren dat geconfigureerd moet worden, en voer vervolgens het wachtwoord in voor het draadloze netwerk dat op 2,4 GHz moet zijn.

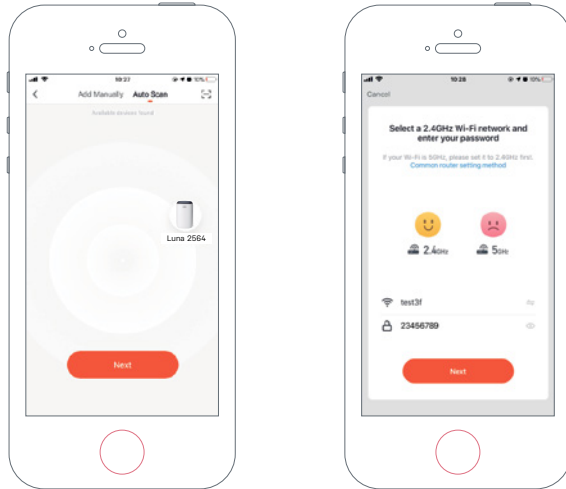

Step 3

Voltooi de aansluiting om de luchtontvochtiger in te stellen met de app.

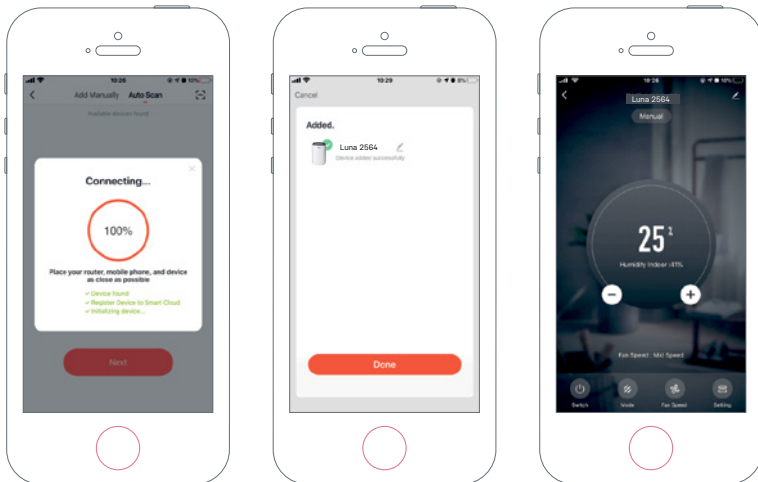

Apparaat handmatig toevoegen

Step 1

Klik op **Apparaat toevoegen** op de startpagina of op **+** in de rechterbovenhoek om naar de pagina apparaat toevoegen te gaan.

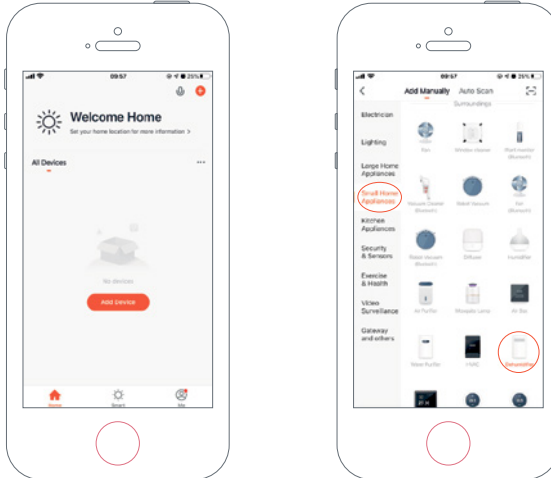

Step 2

Bevestig als het lampje snel knippert en geef het wifi-paswoord in.

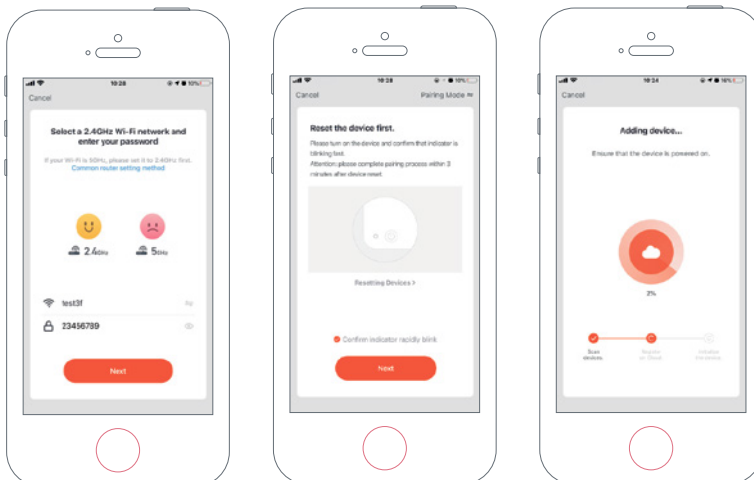

Step 3

Voltooi de aansluiting om de luchtontvochtiger in te stellen met de app.

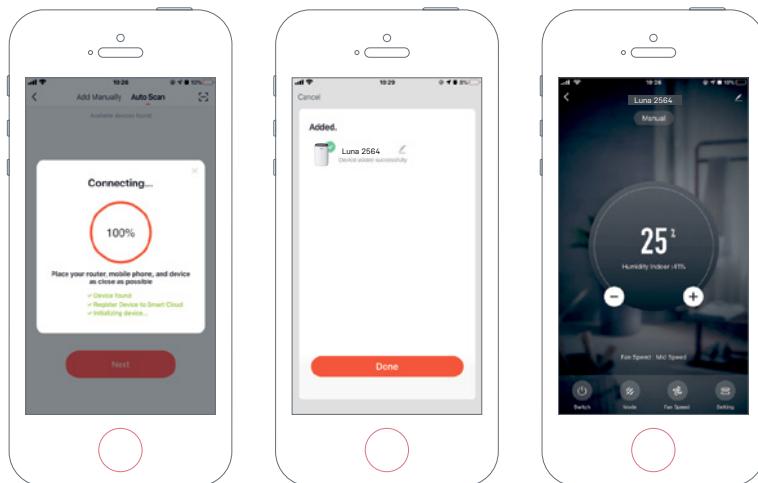

≡ eeese air care

Thank you for choosing this product.
Please read this instruction manual before using it.



MIX
Støtter ansvarligt skovbrug
Supporting responsible forestry
FSC® C168135