

Montagevejledning

Udebrus med

WPC eller Trend V-profil

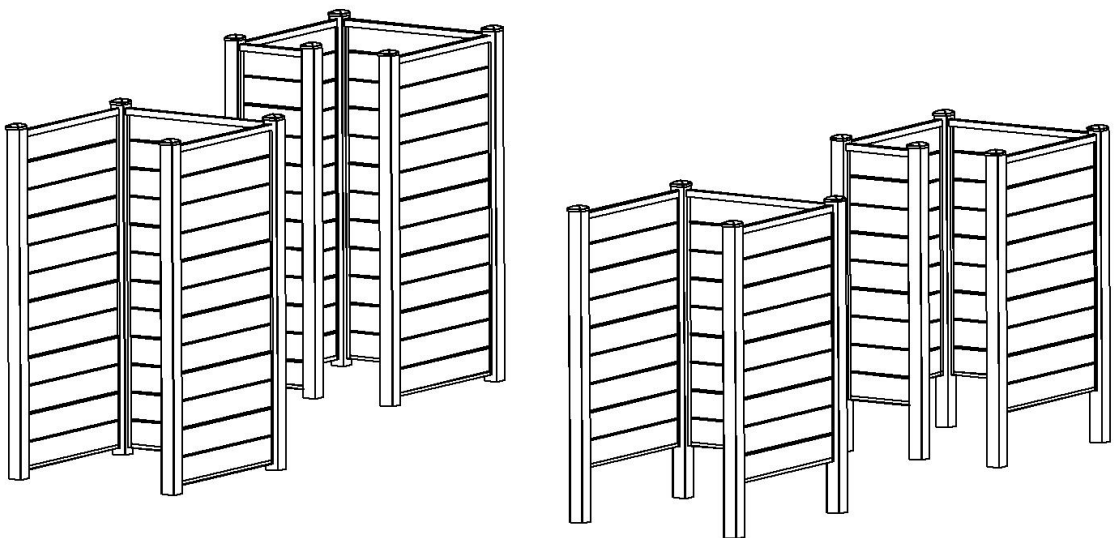

Tillykke med dit nye udebrus

Vi håber, at du bliver glad for dit nye udebrus og vil nyde det mange år fremover. For at opnå det bedste resultat er det vigtigt at læse og følge vores monteringsvejledning nøje. Det sikrer korrekt montage, og minimerer risikoen for montagefejl.

Før du starter

Ved levering

Kontrollér om der er transportskader, og om de leverede varer stemmer overens med det, som står på fragtbrev/følgeseddel. Transportskader anmeldes omgående til fragtmanden, og der skal anføres tydeligt skriftlig bemærkning på fragtbrevet. Dokumentér gerne skaderne med foto.

Udpakning af produkter

Produkter med synlige fejl skal frasorteres. Der kan ikke reklameres over defekte produkter, der er monteret eller på anden vis modificeret.

Gældende montagevejledning

På montagetidspunktet er det altid montagevejledningen, der forefindes på hjemmesiden, der er den gældende. Tjek derfor altid om du har den nyeste version i hånden.

Inden du går i gang

Generel information

Denne montagevejledning giver teknisk information om montage af udebrus. Sørg altid for at følge montageanvisningerne nøje og benyt kun originale Wimex tilbehørsdele for korrekt installation.

Ved tvivl eller spørgsmål kontakt Wimex på 8741 2200.

Opbevaring

Hold altid brædder, stolper og tilbehør afdækket indtil montage for at undgå fugtophobning, tilsmudsning og eventuelle skader.

Bevægelse

Forvent at ethvert kompositmateriale vil bevæge sig efter endt montage. Brædderne består hovedsagligt af træ, som er et levende materiale. De vil derfor udvide sig/trække sig sammen afhængig af temperatur og fugtpåvirkninger.

Det skal du bruge

Skruemaskine

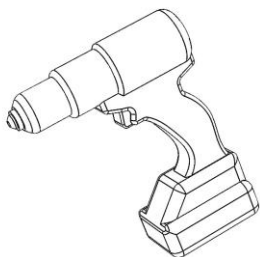

Bit TX20

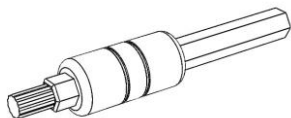

Målebånd

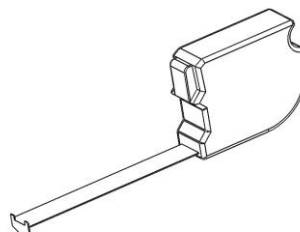

Fugepistol



Vaterpas

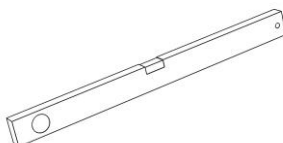

Muresnor



Udgravning og støbning

Benyt beton eller tørbeton til nedstøbning.

Spade

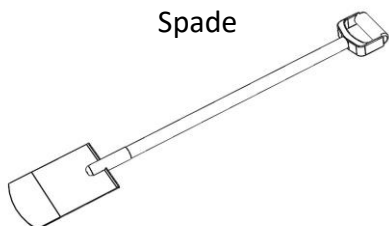





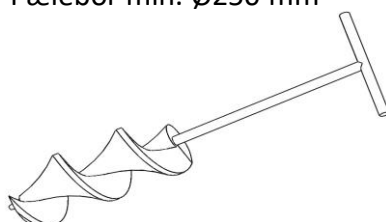



Pælebor min. Ø250 mm

eller



Dele du skal bruge

| | Udebrus Lav model – 3 sider | Udebrus Lav model – 4 sider | Udebrus Høj model – 3 sider | Udebrus Høj model – 4 sider |
|---|------------------------------------|--|------------------------------------|--|
|  | 4 stk. stolper | 5 stk. stolper | 4 stk. stolper | 5 stk. stolper |
|  | 4 stk. stolpeanker | 5 stk. stolpeanker | 4 stk. stolpeanker | 5 stk. stolpeanker |
|  | 6 stk. U-skiner | 8 stk. U-skiner | 6 stk. U-skiner | 8 stk. U-skiner |
|  | 3 stk. Topskinner | 4 stk. Topskinner | 3 stk. Topskinner | 4 stk. Topskinner |
|  | 3 stk. Bundskinner | 3 stk. Lange bundskinner 1 stk. Kort bundskinne | 3 stk. Bundskinner | 3 stk. Lange bundskinner 1 stk. Kort bundskinne |
|  | 27 stk. brædder | 27 stk. lange brædder 9 stk. korte brædder | 36 stk. brædder | 36 stk. lange brædder 12 stk. korte brædder |
|  | 4 stk. stolpehatte | 5 stk. stolpehatte | 4 stk. stolpehatte | 5 stk. stolpehatte |
|  | 3 stk. poser á 10 skruer | 4 stk. poser á 10 skruer | 3 stk. poser á 10 skruer | 4 stk. poser á 10 skruer |
|  | 1 stk. montagelim | | | |

* Der medfølger ikke bundskinner til Trend V-profil

Støbetegninger

CC = Center/Center mål

MS = Mellem Søjler mål

Udebrus – 3 sider

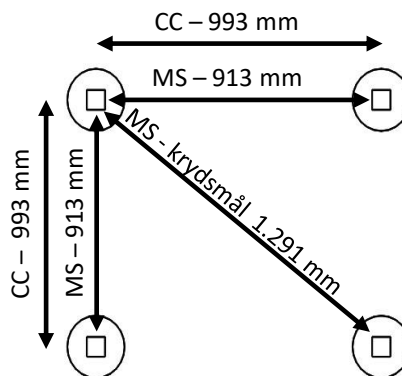
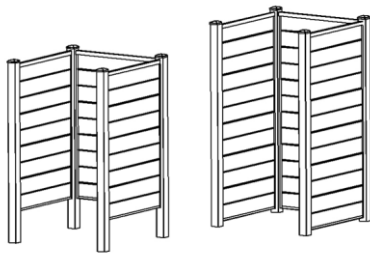

Udebrus – 4 sider

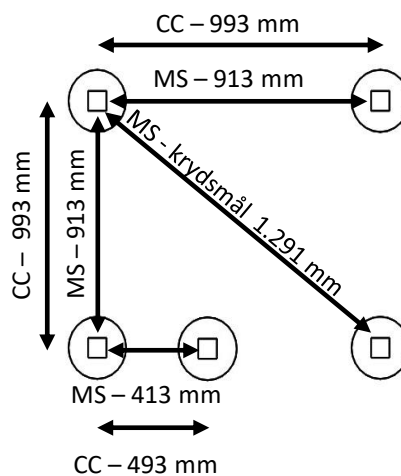
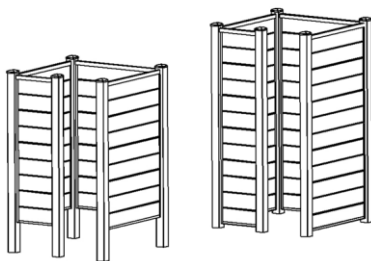

Montering - step 1

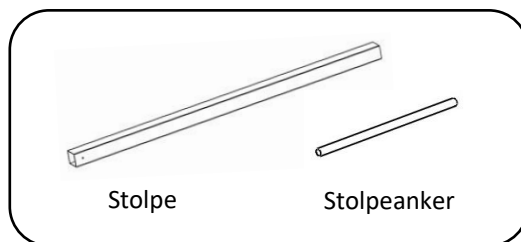

Step 1.1

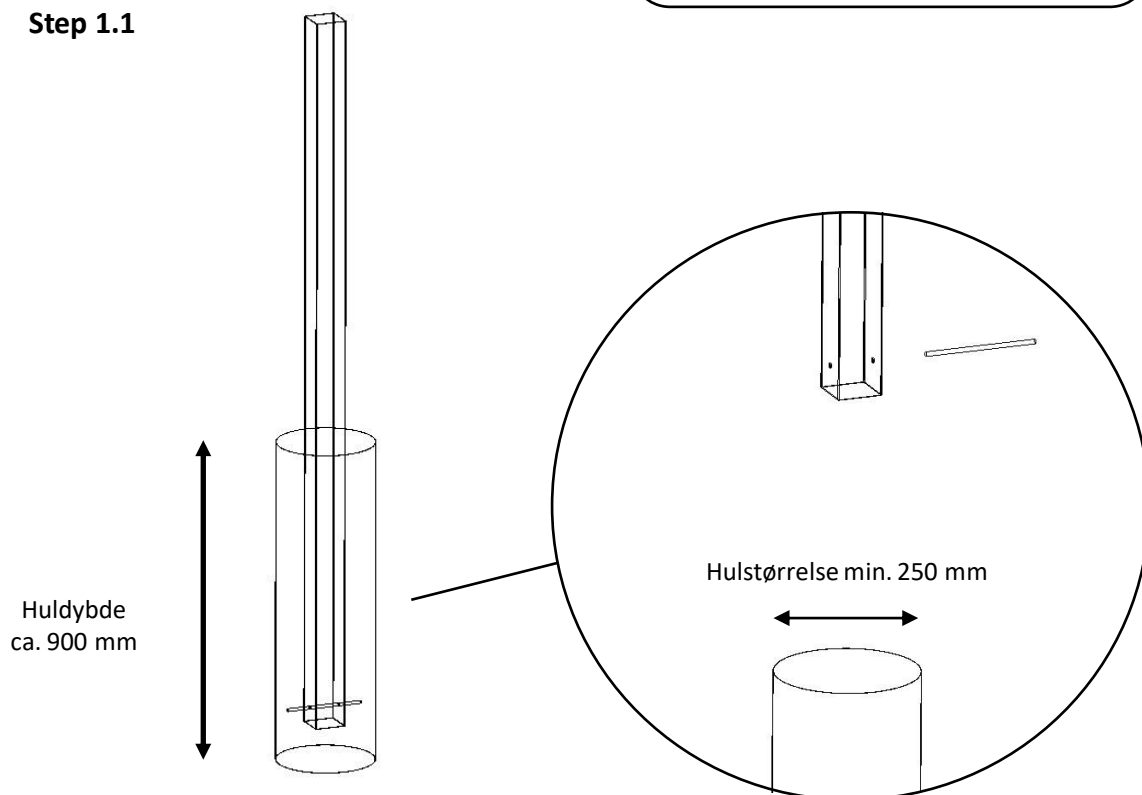

Step 1.2

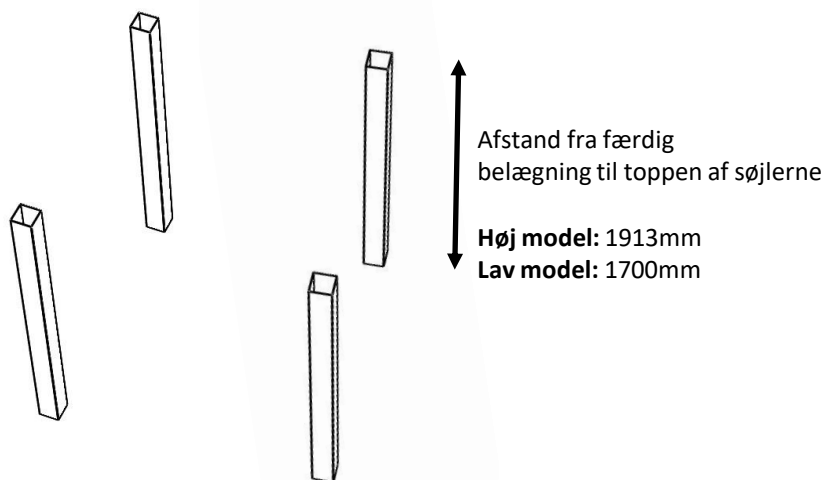

Montering - step 2A

Høj model

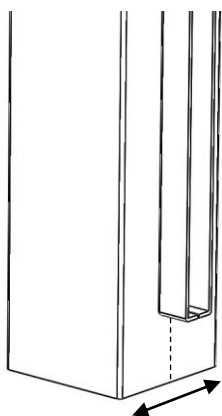
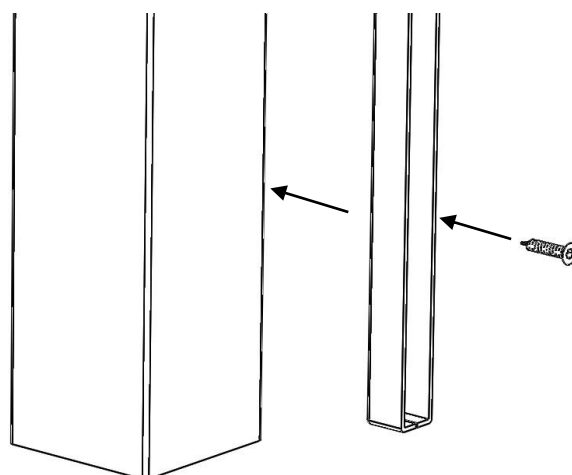
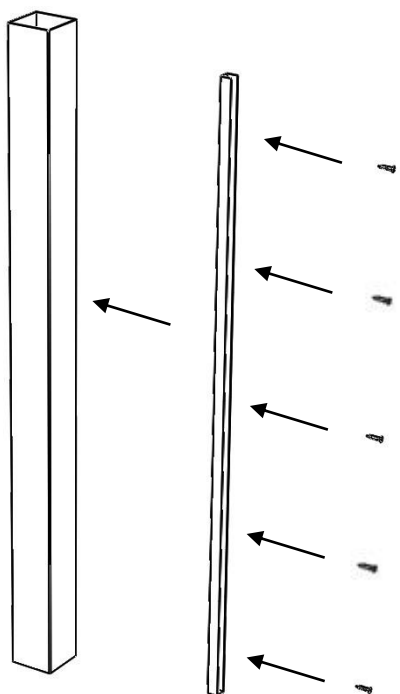
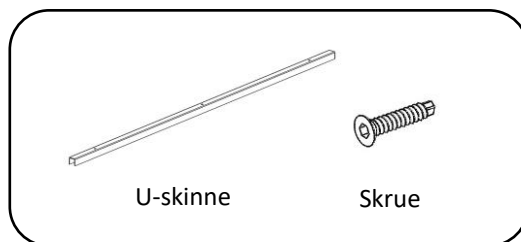

U-skinne monteres midt i søjlen.

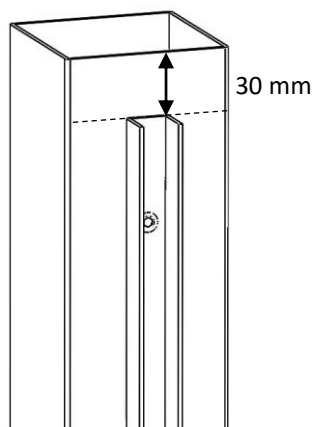

U-skinnerne placeres 30mm fra topkanten af stolper.

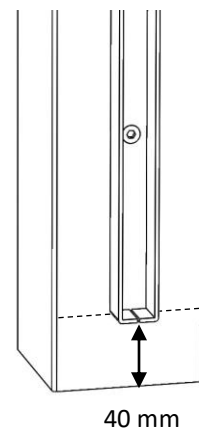

Der skal altid være min. 40mm fra u-skinnen til overfalden af den færdige belægning.

Montering - step 2B

Lav model

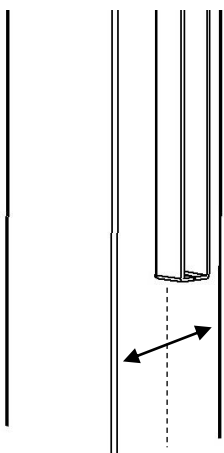
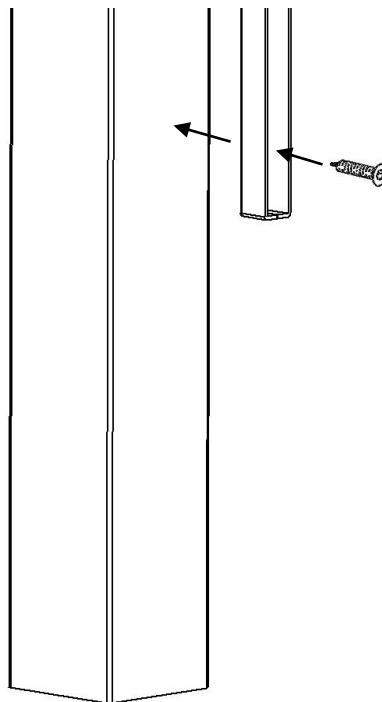
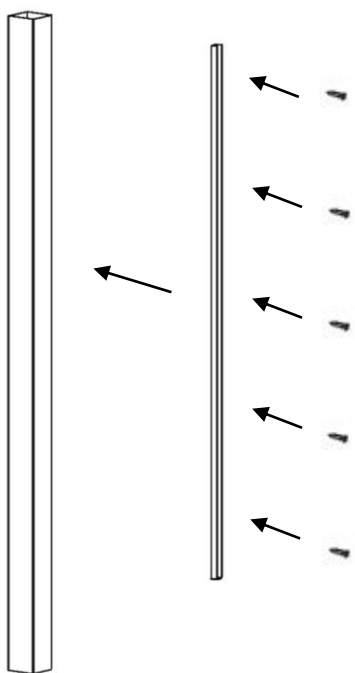
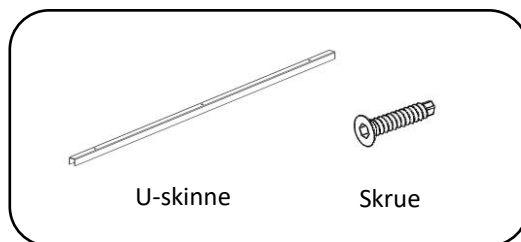

U-skinne monteres midt i søjlen.

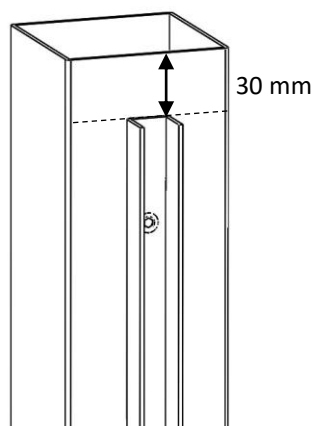

U-skinnerne placeres 30mm fra topkanten af stolper.

NB. Der skal altid være min. 40mm fra u-skinnen til overfalden af den færdige belægning.

Montering - step 3

Step 3.1

Benyt evt. Topskinne og vaterpas til montage af de sidste U-skiner.

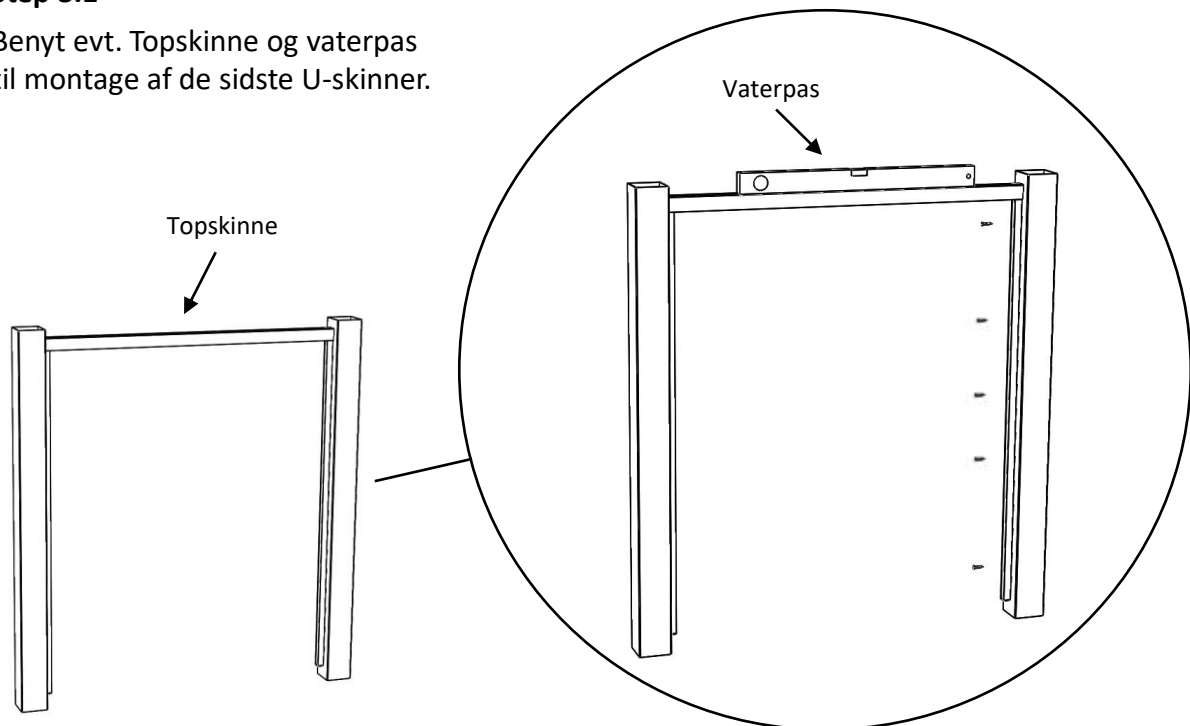

Step 3.2

Eller spænd en muresnor ud efter vaterpas til montage af de sidste U-skiner.

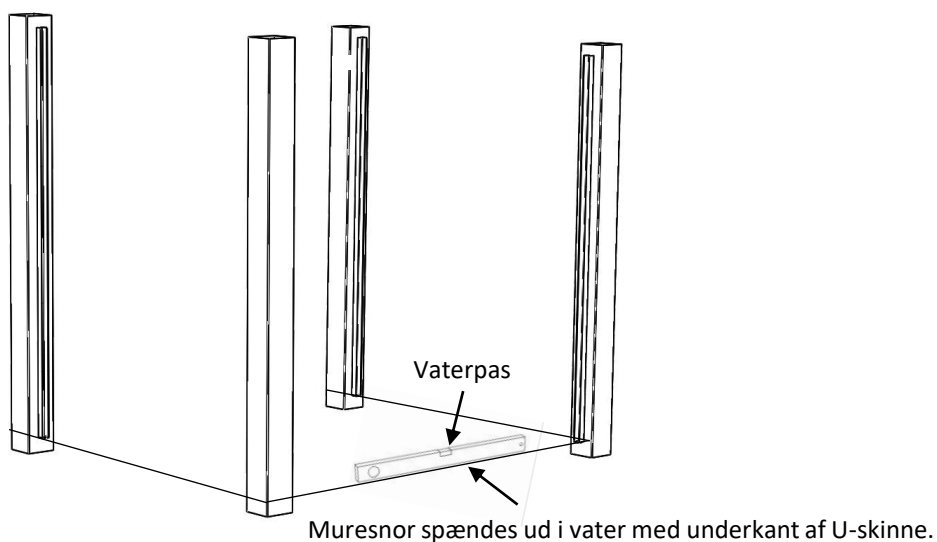

Montering - step 4

Bundskinnerne monteres løst
i U-skinnerne.*

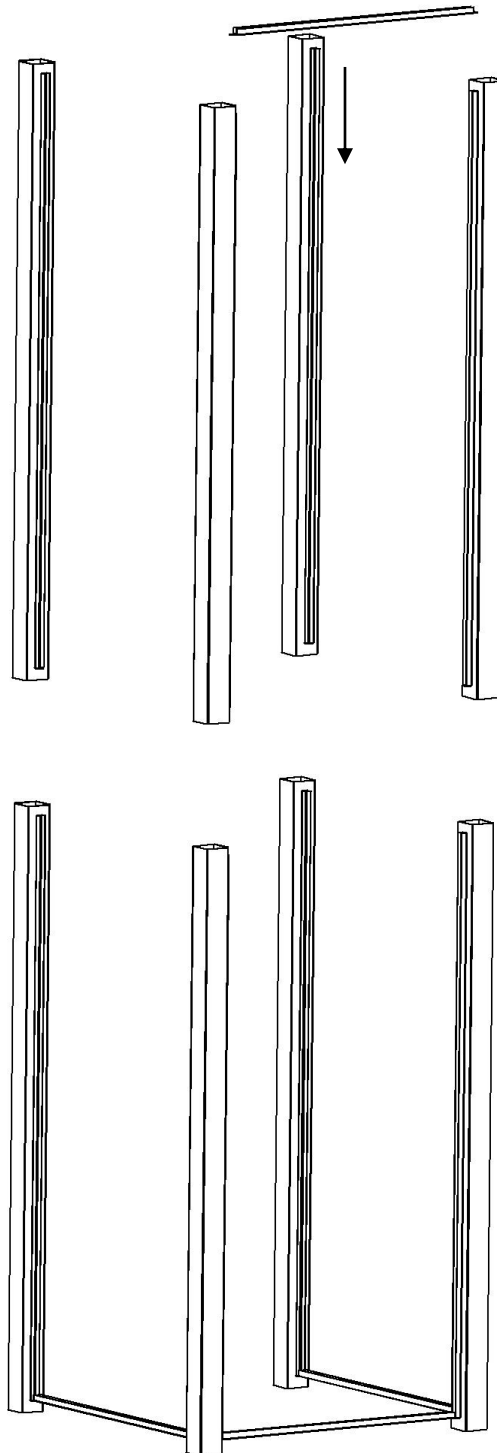

* Bundskinne udgår ved montage af Trend V-profil

Montering - step 5

Monter brædderne

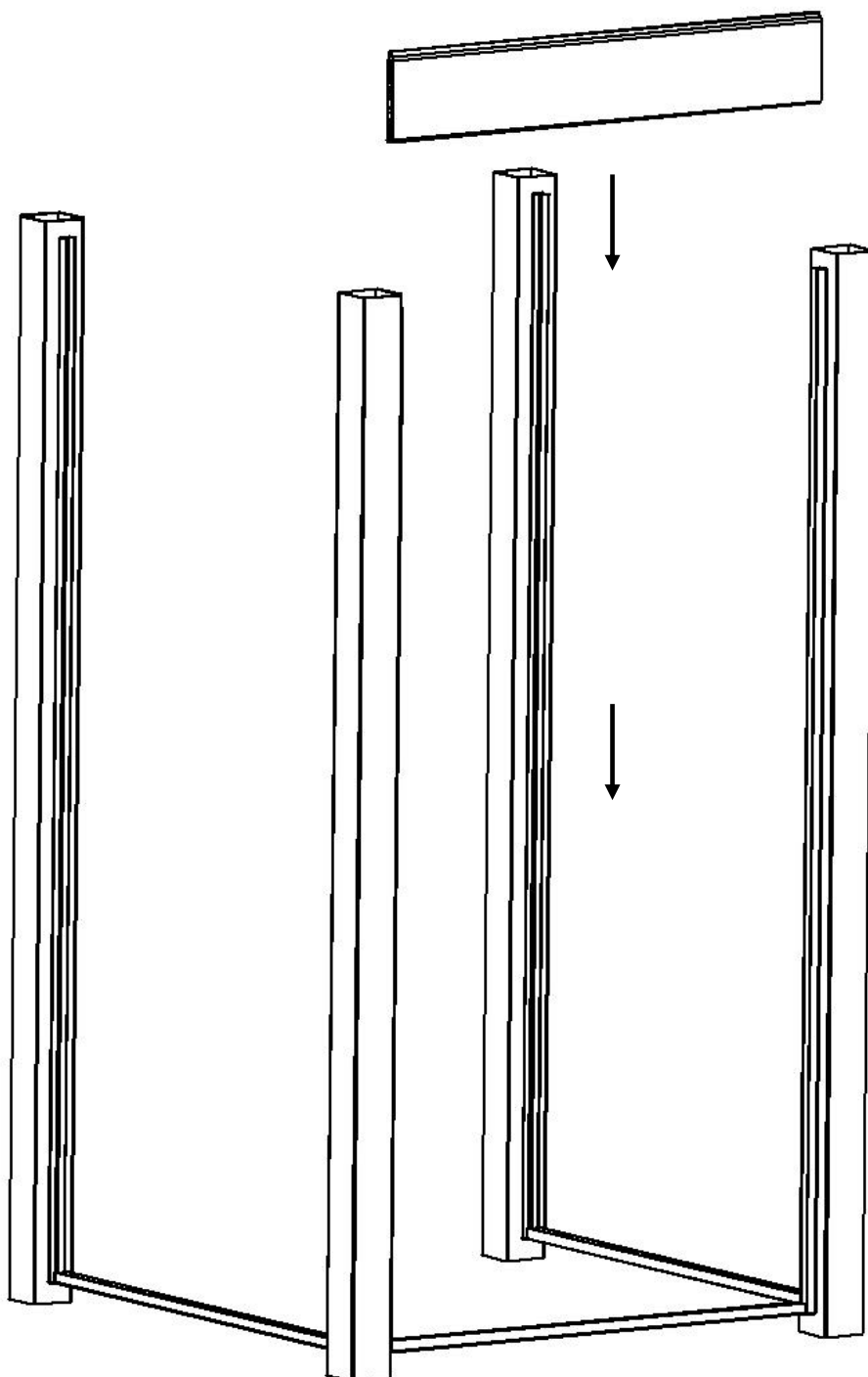
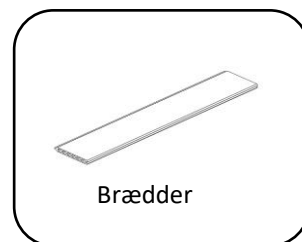

Montering - step 6

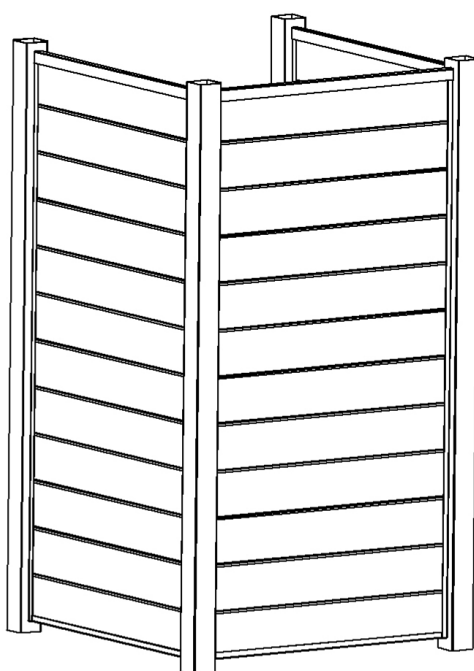
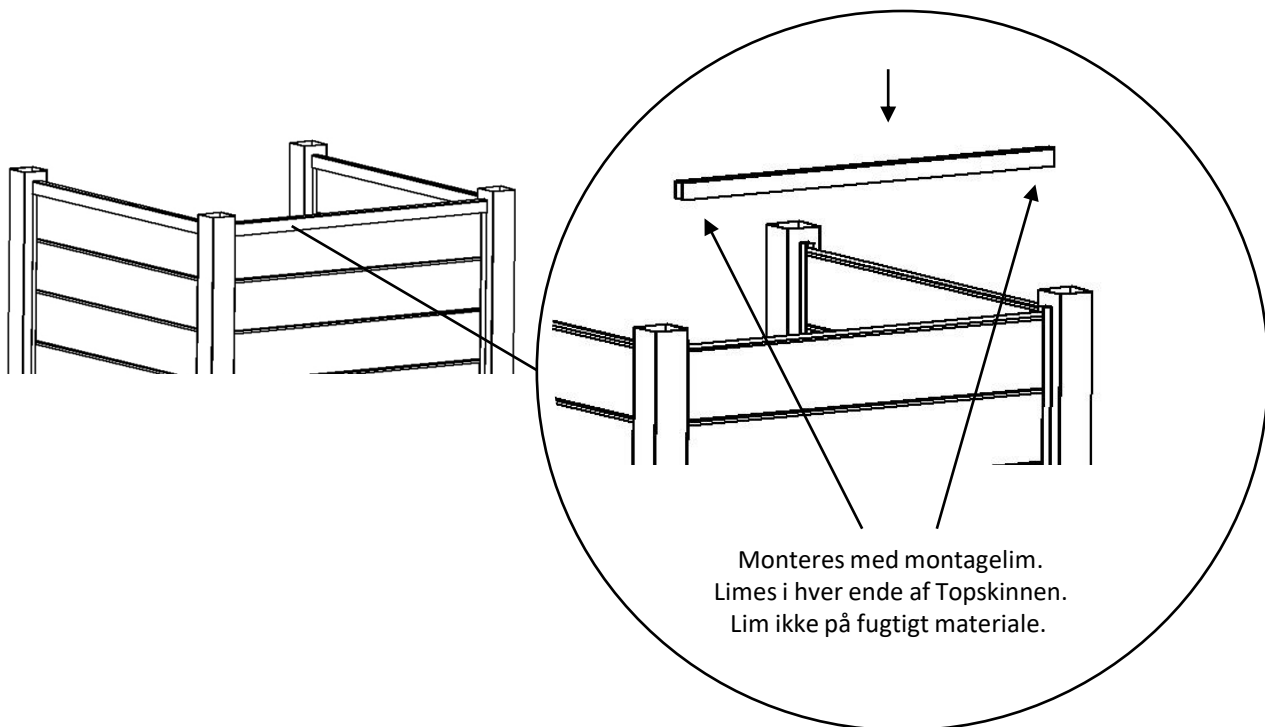
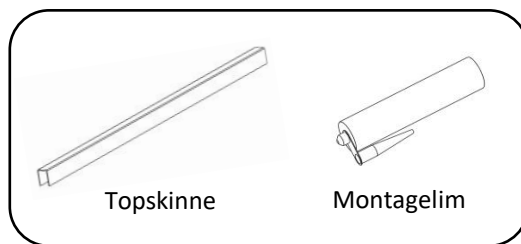

Montering - step 7



Søjlehat



Montagelim

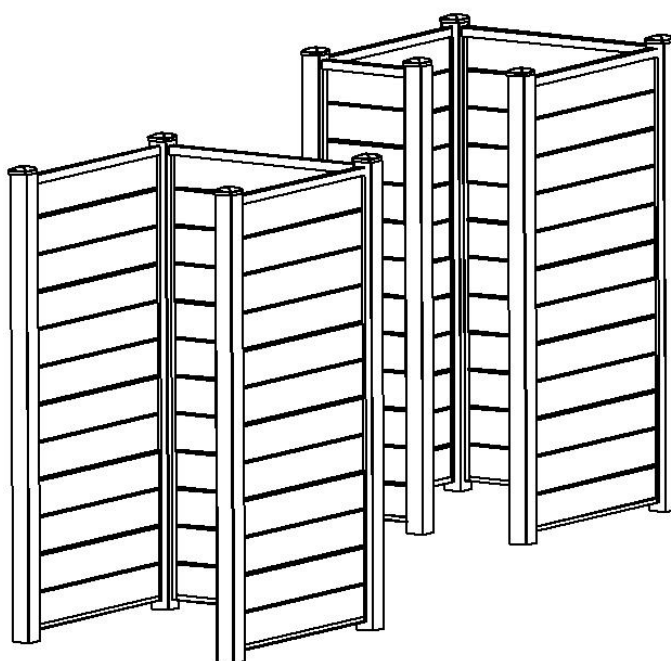
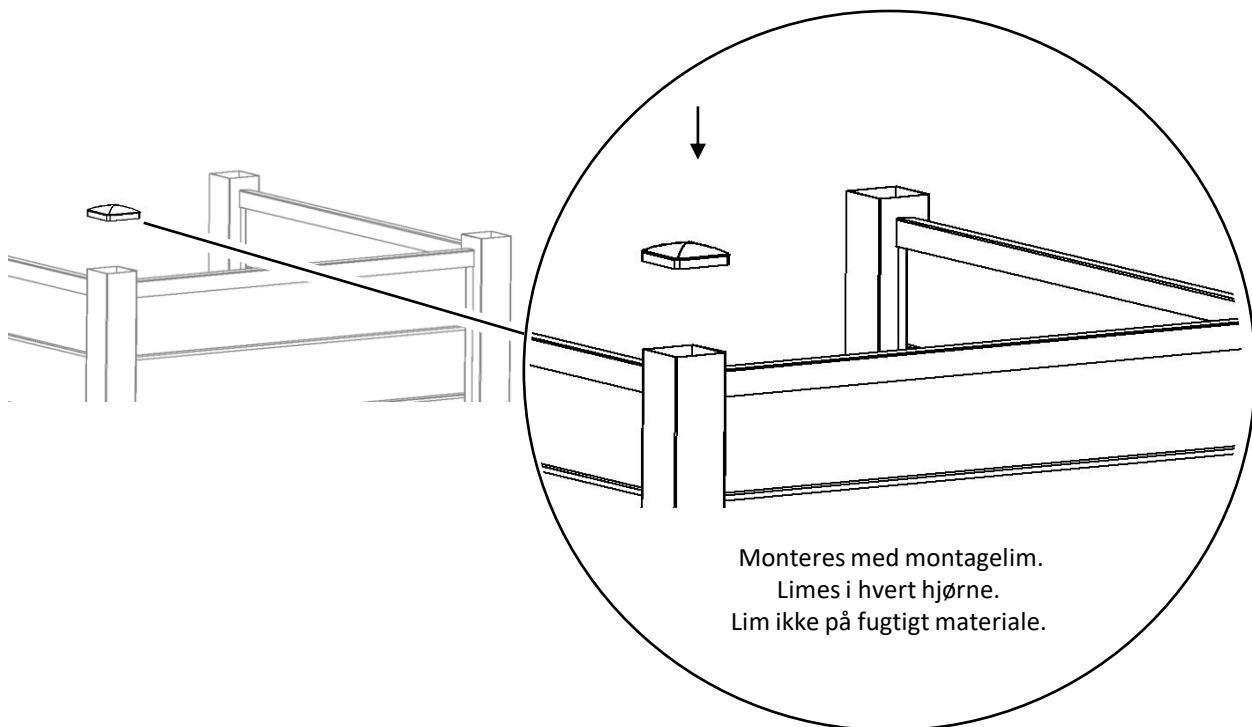

Vedligehold

Nyd dit nye udebrus

De fleste af vores produkter kræver hver især meget lidt vedligehold. Det er dog vigtigt at sørge for at rengøre overfladerne regelmæssigt. Da produkterne oftest er placeret udendørs, skal du forvente, at der kan sætte sig snavs, alger og lignende, som bør vaskes af.

Benyt gerne Wimex WPC- eller Trærens til vedligeholdelse.

Se mere information på www.wimex.dk - Plejevejledning

